

Zalecamy uważne przeczytanie niniejszej instrukcji, ponieważ zawiera ona wskazówki, dzięki którym możliwe będzie zachowanie estetyki i funkcjonalności zakupionego urządzenia. Dodatkowe informacje o produkcie dostępne na stronie: www.smeg.com.

OSTRZEŻENIA

WAŻNE INSTRUKCJE DOTYCZĄCE BEZPIECZEŃSTWA UWAŻNIE PRZECZYTAĆ I ZACHOWAĆ W RAZIE POTRZEBY SKORZYSTANIA W PRZYSZŁOŚCI

Ogólne zalecenia dotyczące bezpieczeństwa

Obrażenia osób

- UWAGA: urządzenie i jego dostępne elementy stają się bardzo gorące podczas użytkowania: małe dzieci powinny przebywać z dala od nich.
- UWAGA: urządzenie i jego dostępne elementy stają się bardzo gorące podczas użytkowania: nie dotykać elementów grzejnych podczas użytkowania.
- Podczas przekręcania żywności w komorze pieczenia należy chronić ręce, zakładając rękawice termiczne.
- Nie należy nigdy próbować gasić płomienia lub pożaru wodą: wyłączyć urządzenie i nakryć płomień pokrywą lub ognioodporną narzutą.
- Urządzenie może być używane przez dzieci powyżej 8 roku życia oraz osoby o ograniczonych zdolnościach psychofizycznych lub nieposiadające

odpowiedniego doświadczenia lub wiedzy pozostające pod kontrolą osób dorosłych odpowiedzialnych za ich bezpieczeństwo.

- Urządzenie nie służy do zabawy.
- Dzieci poniżej 8. roku życia nie powinny przebywać w pobliżu urządzenia bez stałej opieki osoby dorosłej.
- Nie pozwolić dzieciom poniżej 8 roku życia na zbliżanie się do funkcjonującego urządzenia.
- Czynności związane z czyszczeniem i konserwacją nie powinny być wykonywane przez dzieci bez nadzoru.
- Należy stale nadzorować proces pieczenia. Proces krótkiego pieczenia należy stale nadzorować.
- Nie pozostawiać urządzenia bez nadzoru podczas przyrządzania potraw, które mogą wydzielać tłuszcz lub olej. Podgrzany tłuszcz i olej mogą się zapalić.

- Zachować maksymalną ostrożność.
- Nie wlewać wody bezpośrednio na bardzo gorące blachy.
 - Podczas pieczenia drzwiczki powinny być zamknięte.
 - Przy sprawdzaniu potrawy lub pod koniec pieczenia otworzyć drzwiczki na 5 cm na kilka sekund, aby uwolnić parę, a następnie całkowicie otworzyć drzwiczki.
 - Nie należy wkładać ostro zakończonych metalowych przedmiotów (sztućce lub przyrządy) do szczelin.
 - Po zakończeniu użytkowania wyłączyć urządzenie.
 - **NIE UŻYWAĆ ANI NIE PRZECHOWYWAĆ MATERIAŁÓW ŁATWOPALNYCH W POBLIŻU URZĄDZENIA.**
 - **W POBLIŻU DZIAŁAJĄCEGO URZĄDZENIA NIE WOLNO UŻYWAĆ SPREJÓW.**
 - **NIE WPROWADZAĆ ZMIAN W URZĄDZENIU.**
 - Montaż i naprawy powinny być wykonywane przez wykwalifikowany personel, zgodnie z obowiązującymi przepisami.
 - Nigdy nie próbować naprawiać urządzenia samodzielnie lub bez pomocy

wykwalifikowanego technika.

- Nigdy nie ciągnąc za przewód, aby wyjąć wtyczkę.

W przypadku urządzeń mikrofalowych

- **UWAGA:** jeżeli drzwiczki lub ich uszczelnienie są uszkodzone, nie należy używać urządzenia, dopóki nie zostanie naprawione przez kompetentny personel.
- **UWAGA:** tylko odpowiednio wykwalifikowany personel może przeprowadzać czynności konserwacyjne lub naprawy wymagające zdjęcia osłony zabezpieczającej przed promieniowaniem mikrofalowym.
- **UWAGA:** nie wolno podgrzewać żywności i płynów w szczelnie zamkniętych pojemnikach, ponieważ mogą wybuchnąć.
- Gdy używana jest funkcja kombinowana, ze względu na generowane wysokie temperatury dzieci powinny korzystać z urządzenia tylko pod nadzorem osoby dorosłej.
- Wzrokowo nadzorować urządzenie podczas pieczenia potraw w plastikowych lub

papierowych pojemnikach.



Użytkowanie nieprawidłowe
Niebezpieczeństwo wybuchu



- Podczas stosowania mikrofal do grzania lub podgrzewania płynów, proces wrzenia może się opóźnić, temperatura wrzenia jest osiągana bez tworzenia się typowych pęcherzyków na powierzchni.
- Opóźnienie procesu wrzenia może doprowadzić do wybuchu wewnątrz urządzenia lub, podczas wyjmowania naczynia, gorący płyn może się wylać.
- Aby uniknąć takiego zagrożenia, należy zawsze włożyć na czas grzania łyżkę znajdującą się w wyposażeniu (lub żaroodporną łyżkę z plastiku) do naczynia.
- Używać mikrofal wyłącznie do przygotowywania posiłków przeznaczonych do jedzenia. Inne zastosowanie jest surowo zabronione (np. suszenie ubrań, podgrzewanie

trepeków, gąbek, wilgotnej bielizny itp., odparowywania wody z potraw), istnieje ryzyko obrażeń lub pożaru.

- Podgrzewanie napojów przy użyciu mikrofal może spowodować opóźnione kipienie, dlatego należy zachować ostrożność podczas posługiwania się pojemnikiem.
- Czyścić urządzenie i usuwać ewentualne resztki jedzenia.
- Nieczyszczenie komory pieczenia powoduje łatwiejsze pogarszanie się stanu powierzchni, co może niekorzystnie wpłynąć na trwałość urządzenia i potencjalnie spowodować niebezpieczną sytuację.
- Nie suszyć produktów spożywczych za pomocą mikrofal.
- Nie stosować mikrofal do podgrzewania lub smażenia oleju.
- Nie stosować urządzenia do podgrzewania potraw lub napojów zawierających alkohol.
- Nie grzać jajek w skorupce lub ugotowanych obranych jajek w całości: mogą wybuchnąć nawet po zakończeniu podgrzewania.
- Nie podgrzewać potraw znajdujących się w opakowaniach.

- Nie stosować funkcji kombinowanej do podgrzewania lub gotowania płynów.
- Nie podgrzewać jedzenia dla niemowląt w zamkniętych pojemnikach. Zdjąć zatyczkę lub smoczek (w przypadku podgrzewania mleka w butelce). Po zakończeniu pieczenia zawsze sprawdzić temperaturę żywności, nie powinna być zbyt wysoka. Zamieszać lub wstrząsnąć, aby ujednocilić temperaturę i uniknąć poparzenia.
- Przed rozpoczęciem grzania potraw z twardą skórką (np.: ziemniaków, jabłek itp.) należy ją nakłuć.
- Przed uruchomieniem urządzenia należy upewnić się, że w komorze kuchenki mikrofalowej nie znajdują się żadne nieodpowiednie przedmioty lub przybory.
- Jeśli urządzenie nie jest używane, nie należy używać jego komory do przechowywania w niej produktów łatwopalnych, przyborów kuchennych, żywności ani podobnych przedmiotów.
- Nie używać funkcji mikrofal, gdy komora jest pusta.
- Używać naczyń odpowiednich do gotowania mikrofalowego.
- Do gotowania potraw nie stosować aluminiowych pojemników.
- Do podgrzewania żywności i napojów nie należy używać pojemników metalowych.
- Nie używać naczyń z metalowymi dekoracjami (wykończenia ze złota lub srebra).
- O ile jest dostępna, nie należy używać blachy i/lub blachy głębokiej do gotowania TYLKO z użyciem mikrofal.
- Jeśli pojawi się dym, należy wyłączyć urządzenie lub odłączyć je od gniazdka elektrycznego i trzymać drzwiczki zamknięte, aby zdusić wszelkie płomienie.
- Niniejsze urządzenie jest zgodne z aktualnie obowiązującymi normami i dyrektywami dotyczącymi bezpieczeństwa i kompatybilności elektromagnetycznej. Mimo to zaleca się osobom posiadającym rozrusznik serca zachowanie minimalnej odległości 20-30 cm od funkcjonującej kuchenki mikrofalowej. W celu uzyskania dodatkowych informacji należy skontaktować się z producentem rozrusznika serca.
- Urządzenie działa w paśmie ISM 2.4 Ghz.
- Zgodnie z przepisami

dotyczącymi kompatybilności elektromagnetycznej urządzenie należy do grupy 2 i klasy B (EN 55011).

Uszkodzenie urządzenia

- Na elementach szklanych nie należy stosować detergentów ściernych, agresywnych lub korozyjnych (np. produktów w proszku, odplamiaczy i gąbek drucianych), materiałów szorstkich lub ostrych metalowych skrobaków, ponieważ mogą one zarysować powierzchnię, powodując pęknięcie szkła. Ewentualnie używać drewnianych lub plastikowych narzędzi.
- Nie siadać na urządzeniu.
- Nie stosować produktów czyszczących zawierających chlor, amoniak lub wybielacze na częściach stalowych lub wykończonych powłoką metalową (np. anodowane, niklowane, chromowane).
- Ruszty i blachy powinny być wkładane w boczne prowadnice, aż do całkowitego zatrzymania. Mechaniczne blokady bezpieczeństwa, które zapobiegają ich wyjęciu, powinny być odwrócone do dołu, w kierunku tylnej

 **Użytkowanie nieprawidłowe**
Ryzyko uszkodzenia urządzenia

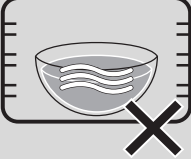

- Podczas korzystania z kuchenki mikrofalowej nie wolno umieszczać potrawy (ani jej pojemnika) na dnie komory pieczenia. Używać dołączonych akcesoriów, odpowiednich do przepisu, który zamierza się przygotować.
- **NIE UŻYWAĆ POJEMNIKÓW/ AKCESORIÓW** (blach, szklanych naczyń itp.), **USTAWIONYCH BEZPOŚREDNIO NA DNIE KOMORY PIECZENIA.**

- Jeśli urządzenie jest zainstalowane w szafce, podczas korzystania z niego drzwiczki szafki powinny być otwarte.
- Urządzenie można umieścić lub zainstalować na wysokości mniejszej niż 850 mm od podłogi (patrz rozdział „INSTALACJA”).

części komory.

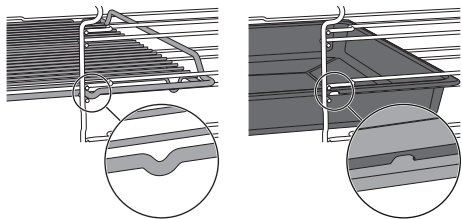

- Nie stosować strumieni pary do czyszczenia urządzenia.
- Nie rozpylać produktów w sprayu w pobliżu urządzenia.
- Nie zatykać otworów, szczelin wentylacyjnych i odprowadzających ciepło.
- Ryzyko pożaru: nie pozostawiać przedmiotów w komorze pieczenia.
- **W ŻADNYM RAZIE NIE UŻYWAĆ URZĄDZENIA DO OGRZEWANIA POMIESZCZEŃ.**
- Nie używać naczyń stołowych lub plastikowych pojemników do przyrządzania potraw.
- Nie wkładać do komory pieczenia potraw w zamkniętych puszkach lub pojemnikach.
- Wyjąć z komory pieczenia wszystkie blachy i ruszty, które nie są używane podczas pieczenia.
- Nie przykrywać dna komory pieczenia folią aluminiową lub cynfolią.
- Nie kłaść garnków lub blach bezpośrednio na dnie komory urządzenia.

- W razie konieczności można użyć rusztu do blachy (element wyposażenia lub sprzedawany oddzielnie w zależności od modeli), umieszczając go na dnie jako element wsporczy podczas pieczenia.
- W przypadku przygotowywania potrawy w papierze do pieczenia, należy umieścić go tak, aby nie zakłócał cyrkulacji gorącego powietrza wewnątrz komory pieczenia.
- Nie kłaść garnków ani blach bezpośrednio na środkowej szybce otwartych drzwiczek.
- Nie używać otwartych drzwiczek jako dźwigni do ustawienia urządzenia w meblu.
- Nie wywierać zbyt dużego nacisku na otwarte drzwiczki.
- Nie używać klamki do podnoszenia lub przenoszenia urządzenia.

Instalacja i konserwacja

- **NINIEJSZEGO URZĄDZENIA NIE MOŻNA INSTALOWAĆ NA ŁODZIACH I W PRZYCZEPACH KEMPINGOWYCH.**
- Niniejsze urządzenie nie może być instalowane na żadnej podstawie.

- Z pomocą drugiej osoby umieścić urządzenie w meblu.
 - Aby uniknąć przegrzania urządzenia, nie wolno go instalować za ozdobnymi drzwiczkami lub panelem.
 - Montaż i naprawy powinny być wykonywane przez wykwalifikowany personel, zgodnie z obowiązującymi przepisami.
 - Zlecić wykonanie podłączenia elektrycznego wykwalifikowanemu serwisantowi.
 - Należy obowiązkowo wykonać uziemienie, zgodnie z normami bezpieczeństwa dotyczącymi instalacji elektrycznych.
 - Używać przewodów odpornych na temperaturę co najmniej 90 °C.
 - Moment dokręcenie śrub przewodów zasilających listwy zaciskowej powinien wynosić 1,5-2 Nm.
 - W celu zapobiegania wszelkim niebezpieczeństwom, jeśli przewód zasilania elektrycznego jest uszkodzony, należy natychmiast skontaktować się z serwisem technicznym, który dokona jego wymiany.
 - UWAGA: Podczas ustawiania urządzenia należy się upewnić, że przewód zasilający nie jest zaplątany ani uszkodzony.
 - Przed jakąkolwiek interwencją na urządzeniu (montaż, konserwacja, ustawienie lub przesunięcie) zawsze wyposażać się w odpowiednie środki ochrony indywidualnej.
 - Przed każdą czynnością na urządzeniu odłączyć główne zasilanie elektryczne.
 - Umożliwić odłączenie urządzenia po instalacji, za pomocą dostępnej wtyczki lub wyłącznika w przypadku stałego podłączenia.
 - Dostarczyć na linii zasilania urządzenie, które zapewni odłączenie od sieci omipolarnej, z odległością otwarcia styków umożliwiającą całkowite odłączenie w warunkach kategorii przepięciowej III, zgodnie z wymogami instalacyjnymi.
 - Niniejsze urządzenie może być użytkowane na maksymalnej wysokości 4000 metrów nad poziomem morza.
- Informacje na temat omawianego urządzenia**
- Nie opierać się ani nie siadać na otwartych drzwiczkach.
 - Sprawdzić, czy w

- drzwiczkach nie ma zaklinowanych przedmiotów.
- Nie instalować/użytkować urządzenia na otwartym powietrzu.
 - Używać wyłącznie sondy temperatury dostarczonej lub zalecanej przez producenta (tylko w niektórych modelach).

Sonda temperatury (jeśli występuje)

- Nie dotykać drążka lub końcówki sondy temperatury po jej użyciu.
- Podczas stosowania sondy temperatury chronić dłonie rękawicami.
- Uważać, aby nie porysować ani nie uszkodzić emaliowanych lub chromowanych powierzchni końcówką lub wtyczką sondy temperatury.
- Nie wkładać sondy temperatury do otworów i szczelin w urządzeniu.
- Jeżeli sonda temperatury nie jest używana upewnić się, że jest zamknięta metalowa zatyczka ochronna.
- Podczas wyciągania sondy temperatury z gniazdka lub potrawy, nigdy nie ciągnąć za kabel.
- Uważać, aby sonda temperatury lub jej kabel nie zablokowały się w

drzwiczkach.

- Uważać, aby sonda temperatury lub jej kabel nie wchodziły w kontakt z elementami grzejnymi znajdującymi się w komorze pieczenia.
- Żadna część sondy temperatury nie może wchodzić w kontakt ze ściankami komory pieczenia, elementami grzejnymi, rusztami lub blachami, gdy są one jeszcze gorące.
- Nie należy przechowywać sondy temperatury wewnątrz urządzenia.
- Nie używać sondy temperatury podczas funkcji pirolizy.

Przeznaczenie urządzenia

Niniejsze urządzenie jest przeznaczone do pieczenia potraw w warunkach domowych. Każde inne użycie jest nieprawidłowe. Ponadto nie należy go używać:

- w kuchni przeznaczonej dla personelu sklepów, biur i innych środowisk pracy;
- w gospodarstwach rolnych/agroturystycznych;
- przez klientów w hotelach, motelach i podobnych obiektach typu mieszkalnego;
- w pensjonatach typu bed

and breakfast;



Instalacja i użytkowanie tego urządzenia są możliwe wyłącznie w pomieszczeniach.

Instrukcja obsługi

- Niniejsza instrukcja stanowi integralną część urządzenia i powinna być przechowywana w całości oraz w zasięgu użytkownika przez cały okres eksploatacji urządzenia.
- Przed użyciem urządzenia należy uważnie przeczytać niniejszą instrukcję obsługi.
- Do wyjaśnień zawartych w niniejszej instrukcji dołączono rysunki, na których wskazano to, co pojawia się na wyświetlaczu. Mimo wszystko, należy pamiętać, że urządzenie może nie posiadać zaktualizowanej wersji programu i dlatego też to, co wyświetla się na urządzeniu może się różnić od tego, co wskazano na rysunkach w niniejszej instrukcji.

Odpowiedzialność producenta

Producent nie ponosi żadnej odpowiedzialności za szkody osobowe lub rzeczowe powstałe w wyniku:

- użycia urządzenia w sposób niezgodny z przeznaczeniem;
- nieprzestrzegania zaleceń zawartych w instrukcji użytkowania;
- naruszenia chociaż jednej części urządzenia;
- używania nieoryginalnych części zamiennych.

Tabliczka znamionowa

Tabliczka znamionowa zawiera dane techniczne, numer seryjny i oznaczenie. Nie wolno zdejmować tabliczki znamionowej.

Utylizacja



Niniejsze urządzenie jest zgodne z dyrektywą europejską WEEE (2012/19/UE), dlatego po zakończeniu jego eksploatacji nie należy go wyrzucać wraz z innymi odpadami.

Urządzenie nie zawiera substancji w ilości niebezpiecznej dla zdrowia i środowiska, zgodnie z obowiązującymi dyrektywami

europejskimi.



Napięcie elektryczne
Niebezpieczeństwo porażenia prądem

- Odłączyć główne zasilanie elektryczne.
- Odłączyć kabel zasilający od instalacji elektrycznej.

Aby dokonać utylizacji urządzenia należy:

- Odciąć kabel zasilania elektrycznego i usunąć go.
- Powierzyć urządzenie odpowiednim centrom selektywnej zbiórki odpadów elektrycznych i elektronicznych lub oddać sprzedawcy w momencie zakupu podobnego urządzenia.

Opakowanie urządzenia zostało wykonane z materiałów, które nie zanieczyszczają środowiska i nadają się do recyklingu.

- Materiały z opakowania należy oddać do odpowiednich punktów selektywnej zbiórki odpadów.



Opakowania z tworzyw sztucznych
Niebezpieczeństwo uduszenia się

- Nie pozostawiać opakowania i jego elementów bez nadzoru.
- Dzieci nie powinny bawić się plastikowymi torebkami z opakowania.

Oszczędność energii

- Aktywować nagrzewanie wstępne tylko, jeżeli jest ono wskazane w przepisie. Fazę wstępnego nagrzewania można wyłączyć we wszystkich funkcjach (patrz rozdział „Faza wstępnego nagrzewania”) z wyjątkiem funkcji PIZZA (nie można wykluczyć wstępnego nagrzewania) i ECO (brak wstępnego nagrzewania).
- We wszystkich funkcjach (w tym w funkcji ECO) unikać otwierania drzwiczek podczas pieczenia.
- Przed włożeniem zamrożonego produktu do komory pieczenia, należy go rozmrozić, chyba że wskazano inaczej na opakowaniu.
- W przypadku przyrządzania kilku potraw, zaleca się pieczenie produktów jeden po drugim, aby jak najlepiej wykorzystać nagrzaną już komorę.
- Najlepiej używać ciemnych metalowych foremek: lepiej pochłaniają ciepło.
- Wyjąć z komory pieczenia wszystkie blachy i ruszty, które nie są używane podczas pieczenia.

- Wyłączyć pieczenie kilka minut przed upływem ustawionego czasu. Pieczenie trwa przez pozostałe minuty dzięki wysokiej temperaturze w komorze.
- Nie otwierać zbyt często drzwiczek, aby nie rozpraszać ciepła.
- Zawsze utrzymywać komorę pieczenia w czystości.

technicznego.

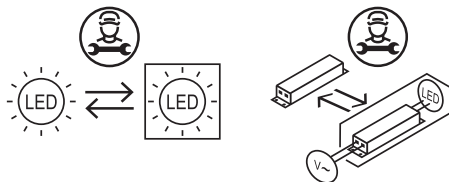

- Niniejsze urządzenie zawiera źródła światła o klasie efektywności „E”.

Jak czytać instrukcje obsługi

W instrukcji zastosowano następujące symbole ułatwiające czytanie:



Ostrzeżenie/Uwaga



Informacja/Wskazówka

Informacje o zużyciu energii w trybie wyłączonym/gotowości

Dane techniczne dotyczące zużycia energii w trybie wyłączonym/gotowości urządzenia można uzyskać w witrynie internetowej www.smeg.com na stronie poświęconej danemu produktowi.

Źródła światła

- Niniejsze urządzenie zawiera źródła światła, których użytkownik nie może samodzielnie wymienić. Wymiana powinna być przeprowadzana wyłącznie przez dział wsparcia

OPIS

Opis ogólny

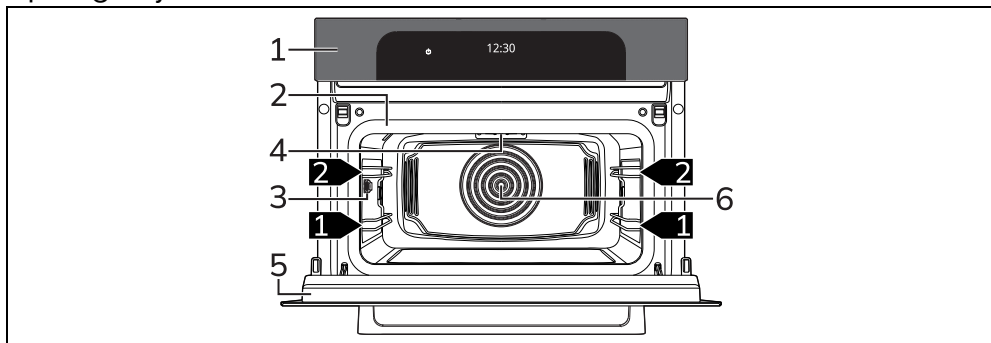

- 1 Panel sterowania
- 2 Uszczelka
- 3 Wejście sondy temperatury (tylko w niektórych modelach)
- 4 Lampka
- 5 Drzwiczki
- 6 Wentylator

1,2,3. Poziom ramki

Panel sterowania

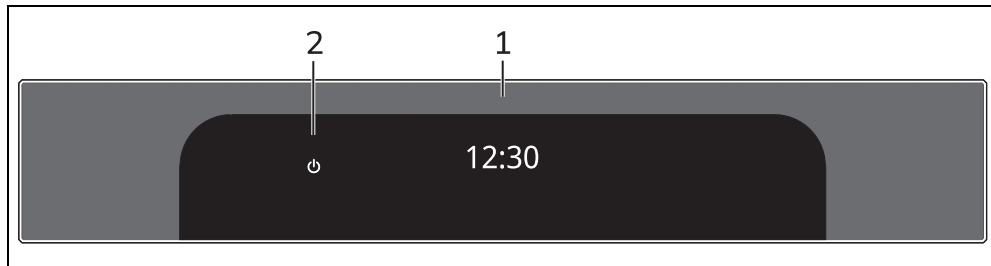

1 Wyświetlacz

Za pomocą wyświetlacza z ekranem dotykowym można obsługiwać urządzenie. Dotknięcie ikon, aby wejść do różnych dostępnych funkcji. Na wyświetlaczu pojawią się wszystkie parametry dotyczące działania.

2 Przycisk ON/OFF

Przycisk ON/OFF umożliwia włączenie lub wyłączenie urządzenia.

Pozostałe części

Poziomy

Urządzenie posiada poziomy do umieszczania na nich blach i rusztów na różnych wysokościach. Wysokości wprowadzania zostały ustalone od dołu do góry.

Wentylator

Wentylator chłodzi urządzenie i uruchamia się podczas pieczenia.

Funkcjonowanie wentylatora powoduje normalny przepływ powietrza, które ulatnia się nad drzwiczkami, co może trwać przez kilka chwil, nawet po wyłączeniu urządzenia..

Oświetlenie komory pieczenia

Wewnętrzne oświetlenie urządzenia włącza się:

- po otwarciu drzwiczek;
- podczas działania jednej z funkcji dotknięcie symbolu z żarówką  w celu włączenia lub wyłączenia ręcznie oświetlenia w komorze pieczenia, z

wyjątkiem funkcji



Akcesoria

- W niektórych modelach nie są dostępne wszystkie akcesoria.
- Akcesoria, które mają styczność z żywnością są wykonane z odpowiednich materiałów, zgodnych z obowiązującymi normami.
- Oryginalne akcesoria dostarczane z urządzeniem lub opcjonalnie można zamówić w autoryzowanych centrach serwisowych. Należy używać tylko oryginalnych akcesoriów producenta.
- Zaleca się montowanie przewodnic wyjmowanych na pierwszym poziomie ramek. Można w ten sposób zoptymalizować przestrzeń wewnątrz komory pieczenia, dysponując poziomem pośrednim pomiędzy pierwszym i drugim.



W niniejszej instrukcji wskazówki dotyczące drugiego poziomu lub poziomu środkowego odnoszą się do korzystania z wyjmowanych przewodnic.

Łyżka do gotowania

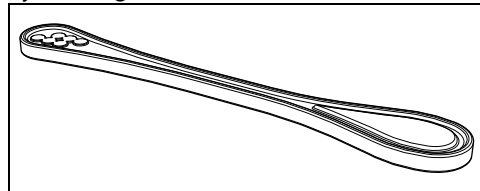

Jest wkładana do naczynia podczas podgrzewania płynów. Jest niezbędna, aby uniknąć opóźnienia procesu wrzenia.



W celu oszczędzania energii lampka wyłącza się po około minucie od rozpoczęcia pieczenia lub otwarcia drzwiczek (taką funkcję można wyłączyć za pomocą drugorzędowego menu).

Szklane naczynie

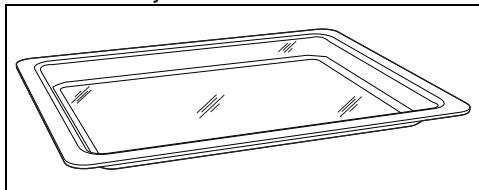

Do wszystkich rodzajów przyrządzania oraz do gromadzenia tłuszczu wydzielającego się z produktów umieszczonych na górnym ruszcie. Należy je kłaść na obniżonym ruszcie. Szczególnie zalecane jest do pieczenia z wykorzystaniem mikrofal.

Obniżony ruszt

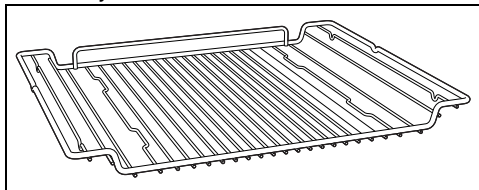

Do podtrzymywania naczyń z pieczoną potrawą.

Ruszt do blachy

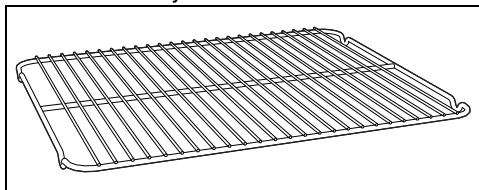

Do umieszczenia na nim blachy w celu pieczenia produktów, które mogą kapać.

Pokrywa zabezpieczająca (tylko w niektórych modelach)

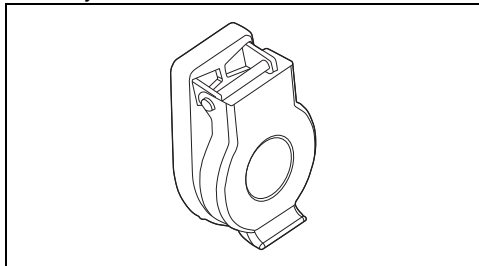

Zamyka i chroni gniazdo sondy temperatury, gdy nie jest ona użytkowana.

Sonda temperatury (tylko w niektórych modelach)

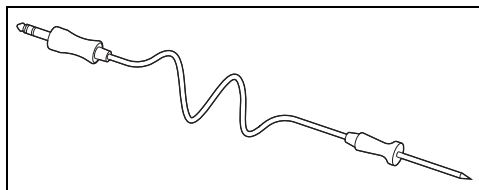

Dzięki sondzie temperatury można wykonać pieczenie na bazie zmierzonej przez nią temperatury wewnątrz potrawy.

Akcesoria opcjonalne (do nabycia oddzielnie)

Dzbanek

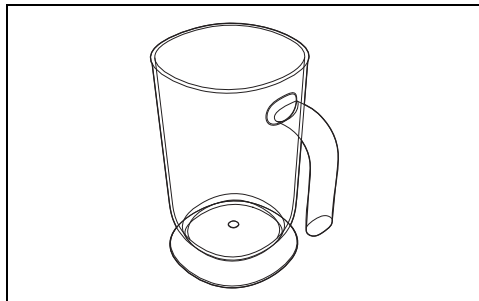

Na płynny podczas czynności napełniania i opróżniania zbiornika.

Głęboka blacha

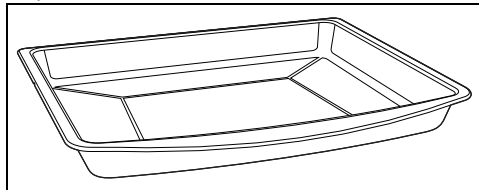

Do gromadzenia tłuszczu wydzielającego się z produktów umieszczonych na górnym ruszcie i pieczenia tart, pizzy, ciast i ciastek.



UWAGA: z głębokiej blachy można korzystać do pieczenia kombinowanego z użyciem mikrofal. Nie używać jej do pieczenia TYLKO z użyciem mikrofal.

PPR2 lub STONE (kamień do pieczenia)

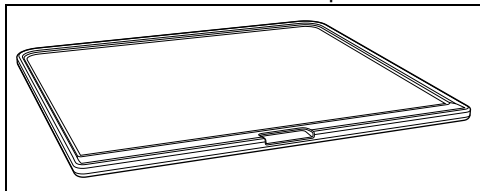

Akcesorium idealne do pieczenia wypieków typu pizza, chleb, focaccia, ale można z niego korzystać również do przygotowywania potraw bardziej delikatnych, takich jak ciasteczka.

BBQ (Teflonowa patelnia grillowa)

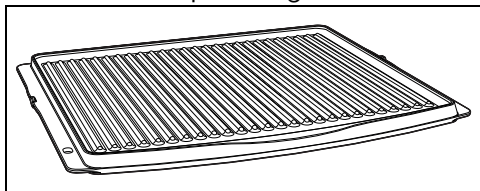

Akcesorium o podwójnej funkcji: strona żebrowana jest zalecana do grillowania mięsa (filetów, hamburgerów...), natomiast powierzchnia gładka może być używana do pieczenia warzyw, owoców, ryb...

AIRFRY (Ruszt do smażenia bez oleju)

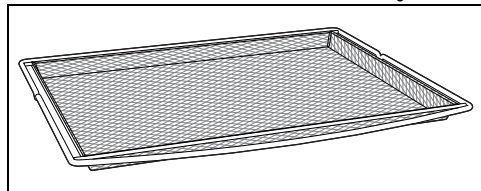

Akcesorium zalecane do smażenia powietrzem potraw, które wcześniej opanierowano, wstępnie przygotowane i/ lub rozmrożono (frytki, krokietki ziemniaczane lub mięsne, mozzarelline...).

Mikrofales

Urządzenie jest wyposażone w generator mikrofal o nazwie magnetron. Generowana wiązka mikrofal jest równomiernie wprowadzana do komory stykając się z potrawami i podgrzewając je.

Proces podgrzewania następuje poprzez tarcie cząsteczek zawartych w potrawach (głównie wody) z konsekwentnym wydzielaniem ciepła.

Ciepło wytwarzane wewnątrz potraw pozwala na rozmrożenie, podgrzanie lub upieczenie w czasie krótszym niż podczas pieczenia tradycyjnego.

Stosowanie specjalnych naczyń ułatwia równomierne docieranie mikrofal do potraw.

UŻYTKOWANIE

Czynności wstępne



Patrz Ogólne zalecenia dotyczące bezpieczeństwa.

- Usunąć ewentualną folię ochronną znajdującą się na zewnątrz lub wewnątrz urządzenia i akcesoriów.
- Usunąć ewentualne etykiety (za wyjątkiem tabliczki z danymi technicznymi) z akcesoriów i półek.
- Wyjąć i umyć wszystkie akcesoria urządzenia (patrz rozdział „CZYSZCZENIE I KONSERWACJA”).

Pierwsze nagrzewanie

1. Ustawić pieczenie na co najmniej godzinę (patrz akapit „Użytkowanie piekarnika”).
2. Rozgrzać pustą komorę pieczenia do maksymalnej temperatury, aby usunąć ewentualne pozostałości fabryczne.

Podczas nagrzewania urządzenia

- wietrzyć pomieszczenie;
- nie przebywać w nim.

Materiały nadające się do pieczenia mikrofalowego

Ogólnie, materiały stosowane do pieczenia mikrofalowego muszą umożliwiać przepływ fal do potraw.

W poniższej tabeli wskazano elementy, których można używać oraz te, których nie wolno stosować:

MATERIAŁY, KTÓRYCH MOŻNA UŻYWAĆ:

- Szkło (zawsze zdjęj pokrywę)*

- Naczynia żaroodporne
- Szklanki
- Słoiki

- Porcelana

- Terakota

- Plastik (jeżeli przeznaczony jest do mikrofal)*

- Pojemniki

- Folie z tworzywa sztucznego (nie powinny mieć styczności z żywnością)

*tylko, jeżeli żaroodporne.

MATERIAŁY, KTÓRYCH NIE WOLNO UŻYWAĆ:

- Metal (mogą generować łuki lub iskry)
- Folia aluminiowa
- Aluminiowe tacki
- Talerze
- Metalowe narzędzia
- Klipsy do woreczków do zamrażania
- Drewno
- Kryształowe szklanki
- Papier (niebezpieczeństwo pożaru)
- Pojemniki ze styropianu (niebezpieczeństwo zanieczyszczenia żywności)



Na naczyniach nie mogą się znajdować metalowe dekoracje.



W funkcjach mikrofal lub mikrofal kombinowanych nie stosować akcesoryjnych blach metalowych.

Próba naczyń



Tylko podczas próby można użyć funkcji mikrofalii bez włożenia żywności do środka.

Aby sprawdzić, czy naczynia nadają się do pieczenia mikrofalowego można przeprowadzić prostą próbę:

1. Usunąć wszystkie akcesoria z wnętrza piekarnika.
2. Ustawić testowane naczynie na ramce włożonej na pierwszy poziom.
3. Wybrać funkcję mikrofalówki z maksymalną mocą (np. 1000W).
4. Ustawić czas trwania pieczenia na 30 sekund.
5. Uaktywnić pieczenie.



**Nieodpowiednie naczynia
Ryzyko uszkodzenia urządzenia**

- Jeżeli zauważy się iskrzenie lub usłyszysz trzaskanie należy natychmiast przerwać próbę. W takim przypadku naczynia nie nadają się do pieczenia mikrofalowego.

Po zakończeniu próby naczynie musi być zimne lub letnie. Jeżeli będzie gorące to znaczy, że nie nadaje się do pieczenia mikrofalowego.

Użytkowanie akcesoriów

Ruszty i blachy

Ruszty i blachy powinny być wkładane w boczne prowadnice, aż do punktu zatrzymania.

- Mechaniczne blokady bezpieczeństwa, które zapobiegają przypadkowemu wyjęciu ruszty powinny być odwrócone do dołu, w kierunku tylnej części komory pieczenia.

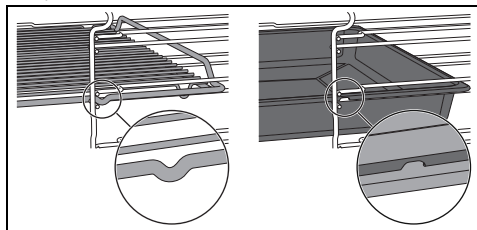

Delikatnie wprowadzić ruszty i blachy do komory pieczenia, aż do ich zatrzymania.



Przed pierwszym użyciem wyczyścić blachy, w celu usunięcia pozostałości z produkcji.

Ruszt do blachy

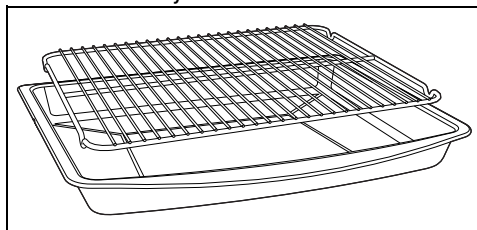

Ruszt do blachy należy do niej włożyć. W ten sposób będzie można zebrać tłuszcz z pieczonego produktu.

Łyżka do gotowania



**Nieprawidłowe użycie
Niebezpieczeństwo wybuchu/
poparzenia**

- Aby uniknąć wybuchu w urządzeniu lub wydobycia gotującego się płynu należy zawsze zanurzyć w nim łyżkę do gotowania.

PL

**! Wysoka temperatura
Ryzyko uszkodzenia elementu**

- Używać łyżki do gotowania wyłącznie w ramach funkcji Mikrofale. Nie wolno jej stosować w funkcjach tradycyjnych lub kombinowanych.

Podczas stosowania funkcji mikrofalówki do podgrzewania płynów, proces wrzenia może się opóźnić, aby uniknąć takiego zjawiska, podczas etapu grzania, należy włożyć do naczynia łyżkę znajdującą się w wyposażeniu (lub żaroodporną łyżkę z plastiku).

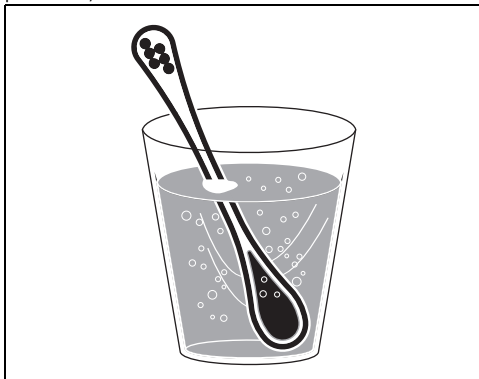

Wyświetlacz

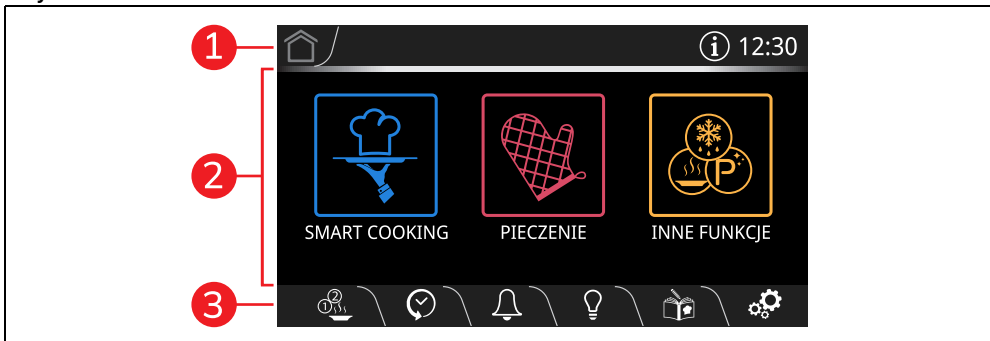

Wyświetlacz pokazuje parametry i wartości odnoszące się do wybranej czynności. Aby z niego skorzystać, należy dotknąć przycisków „wirtualnych” i/lub przewijać podane wartości (na ilustracji przedstawiono ekran menu głównego).

1 Obszar informacji

Są tu wskazywane informacje odnoszące się do menu i do podmenu czynności trwających w obszarze głównym.

Poza tym, znajdują się tutaj również:

- przycisk HOME : dotknąć go, aby

Ruszty i naczynie szklane

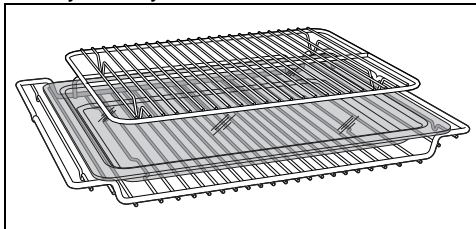

Naczynie szklane należy umieszczać na obniżonym ruszcie.



Ruszt do blachy należy wkładać do naczynia szklanego. W ten sposób będzie można oddzielnie zebrać tłuszcz z pieczonej potrawy.

powrócić do menu głównego;

- Przycisk QUICK MODE  (tylko w przypadku modeli z pokrętkami): dotknąć tego przycisku, aby włączyć Quick Mode.
- przycisk INFORMACJE : dotknąć tego przycisku, aby wyświetlić

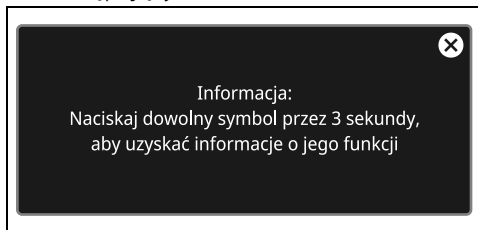
następujący ekran:



Przycisk INFORMACJE  jest zastąpiony przez symbol  ostrzegający, że drzwiczki są otwarte.

- wyświetlanie bieżącej godziny.

2 Obszar główny

Można tutaj ustawić różne funkcje urządzenia. Dotknąć przycisków i wartości, aby ustawić żdaną funkcję.

Ponadto, w zależności od ekranu, na dole tego obszaru mogą pojawić się kropki wskazujące, że istnieją inne strony z funkcjami, do których można dotrzeć, przewijając ekran poziomo.

 pierwsza strona,

 druga strona,

 itd...

3 Obszar dolny

Znajdują się tutaj niektóre przyciski działania bezpośredniego, które zmieniają się w zależności od czynności ustawionych w obszarze głównym:

 PIECZENIE WIELOETAPOWE

 HISTORIA

 MINUTNIK

 LAMPKA

 MOJE PRZEPISY

 USTAWIENIA

Ponadto, w zależności od wyświetlanej strony, przewidziano następujące przyciski:

 WSTECZ

 POTWIERDŹ

 START

 POWTÓRZ

 STOP

 ZAPISZ

 KOSZ

 SZYBKE PODGRZEWANIE

 SONDA (tylko w niektórych modelach)

 Aby w dowolnej chwili natychmiast przerwać pieczenie i powrócić do menu głównego, należy na kilka sekund nacisnąć przycisk HOME

 lub przycisk ON/OFF 

Łączność (tylko w niektórych modelach)

Wymogi w zakresie połączenia z siecią:

- Urządzenie mobilne typu smartfon lub tablet z systemem operacyjnym iOS bądź Android. Minimalne wersje systemów operacyjnych dostępne są na stronie:

www.smeg.com/smegconnect/

- Sieć Wi-Fi (pasmo 2,4 GHz, zabezpieczenie WPA2) aktywna i dostępna w miejscu zainstalowania urządzenia.
- Połączenie z Internetem.
- Nazwa i hasło domowej sieci Wi-Fi lub dostępny tryb WPS (Wi-Fi Protected Setup).

W celu uzyskania dodatkowych informacji zalecamy zapoznanie się z instrukcją obsługi „Łączność piekarnika do zabudowy”.

Pierwsze użycie

 Poniższe instrukcje obowiązują również w przypadku dłuższej przerwy w dostawie energii elektrycznej.

Procedura włączania urządzenia:

1. Podłączyć je do sieci elektrycznej.

Na wyświetlaczu pojawi się na kilka sekund

logo producenta.



Po włączeniu należy poczekać kilka sekund przed rozpoczęciem użytkowania.

Następnie na wyświetlaczu pojawi się ekran ustawiania aktualnej godziny.

Aby rozpocząć pieczenie należy ustawić bieżącą godzinę.

2. Przewijając pionowo wartości godzin i minut, aby ustawić bieżącą godzinę.

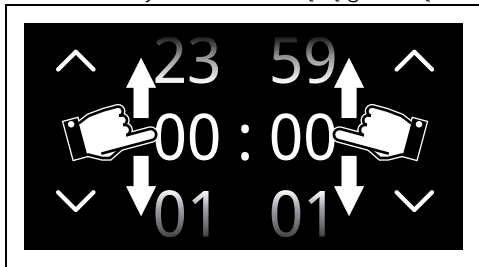

3. Dotknąć przycisku POTWIERDŹ

(znajdującego się u dołu po prawej stronie), aby ustawić bieżącą godzinę.



Aby zmienić aktualną godzinę (np. ze względu na zmianę czasu na letni), należy dotknąć godziny wyświetlanej na wyświetlaczu (znajdującej się w obszarze informacji po prawej stronie).



Gdy widoczna jest bieżąca godzina, wyświetlacz przełącza się na tryb niskiej jasności po 2 minutach od ostatniej czynności wykonanej przez użytkownika.

Podczas pierwszego użycia urządzenie może być ustawione na język inny niż język użytkownika. Na tym etapie zaleca się ustawienieżądanego języka.

4. Na wyświetlaczu dotknąć przycisku USTAWIENIA (znajdującego się u

dołu po prawej stronie).

5. Dotknąć przycisku na wyświetlaczu



6. Obok pozycji Język (w lewej części), przewijając dostępne opcje (w prawej części) i wybrać żądany język.

7. Dotknąć przycisku POTWIERDŹ

Dezaktywacja wyświetlacza



Jeżeli dla opcji „Wyświetl godzinę” wybrane jest ustawienie „Wył.” i wyświetlany jest ekran z zegarem, wyświetlacz wyłączy się po 2 minutach od ostatniej wykonanej przez użytkownika czynności.

Aby ręcznie wyłączyć wyświetlacz, należy:

- Przytrzymać naciśnięty przez kilka sekund przycisk ON-OFF aż do usłyszenia dźwięku.

Ponowna aktywacja wyświetlacza

Aby uaktywnić wyświetlacz, gdy jest on wyłączony:

- Przytrzymać naciśnięty przez kilka sekund przycisk ON-OFF aż do usłyszenia sekwencji dźwięków.

Wyświetlacz włączy się po kilku sekundach. Po ponownym włączeniu wyświetlacza pojawi się menu główne.



W pewnych sytuacjach przycisk

ON-OFF nie wyłącza wyświetlacza. Na przykład, kiedy:

- działa funkcja pieczenia (przycisk ten przerywa tę funkcję);
- drzwiczki są otwarte;
- aktywny jest minutnik;
- tryby Show Room i/lub DEMO mode są aktywne.

Użytkowanie piekarnika



Patrz Ogólne zalecenia dotyczące bezpieczeństwa.

Pieczenie tradycyjne



Przy każdym otwarciu drzwi, trwająca funkcja blokuje się; po zamknięciu drzwiczek proces zostaje automatycznie wznowiony.

1. Dotknąć wyświetlonej na wyświetlaczu godziny.



2. W „menu głównym” dotknąć **PIECZENIE**



(znajdującego się w obszarze głównym).

3. Dotknąć przycisku **MENU PIECZENIA**

TRADYCYJNEGO



4. Wybrać żadaną funkcję kombinowaną

(na przykład **TERMOOBIEG**), aby wejść do odpowiedniego ekranu pieczenia.



5. Dotknąć przycisku **START**



(znajdującego się u dołu **3** po prawej stronie), aby rozpocząć etap wstępnego nagrzewania.

Etap wstępnego nagrzewania

Rzeczywiste pieczenie poprzedza etap wstępnego podgrzewania, który pozwala na szybsze osiągnięcie temperatury pieczenia.

Taki etap jest wskazywany progresywnym zwiększaniem się poziomu osiągnięcia temperatury.



Nie zaleca się wkładania produktu do piekarnika podczas etapu nagrzewania, chyba że wskazano inaczej w przepisie.



Można pominąć etap wstępnego nagrzewania, dotykając odnośnego przycisku

Po zakończeniu wstępnego nagrzewania włącza się sygnał dźwiękowy i ostrzeżenie na wyświetlaczu wskazujące, że można

włożyć potrawę do pieczenia do komory.

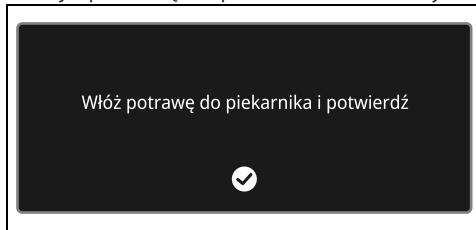

Etap pieczenia

1. Otworzyć drzwiczki.
2. Włożyć potrawę do pieczenia do komory urządzenia.
3. Zamknąć drzwiczki.

4. Dotknąć przycisku **POTWIERDŹ**

O etapie tym świadczy stopniowe zwiększanie poziomu pieczenia.

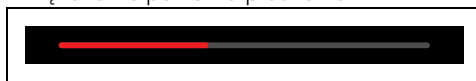

Zmiana temperatury pieczenia



Zmianę temperatury można wykonać na dowolnym etapie pieczenia.

1. Dotknąć przycisku **TEMPERATURA**
2. Przewijać wartości, aż do wybrania żądanej temperatury pieczenia.

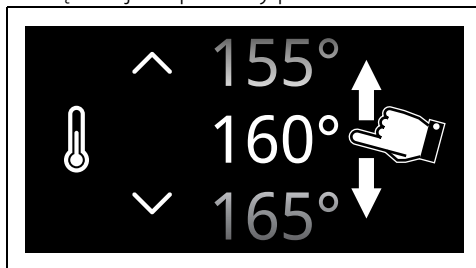

3. Dotknąć przycisku **POTWIERDŹ**
- (znajdującego się u dołu **3** po prawej stronie), aby potwierdzić wybraną temperaturę pieczenia.

Po zakończeniu pieczenia

Aby zakończyć pieczenie w dowolnym momencie:

1. dotknąć przycisku **STOP**
2. Dotknąć przycisku **POTWIERDŹ**

Pieczenie na czas



Pieczenie na czas jest funkcją, która pozwala na rozpoczęcie i zakończenie pieczenia po upływie ustawionego przez użytkownika czasu.

1. Po wybraniu funkcji dotknąć przycisku CZAS TRWANIA PIECZENIA  lub danej wartości.
2. Przewijać wartości, aż do wybrania żądanego czasu trwania.

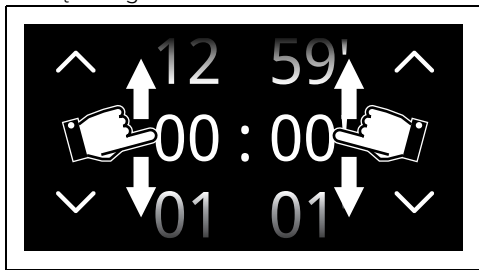

3. Dotknąć przycisku POTWIERDŹ , aby potwierdzić wybrany czas trwania pieczenia.



Wartości godzin i minut wybiera się oddzielnie.



Długość pieczenia na czas to od minimum 1 minuty do maksymalnie 12 godzin i 59 minut.

Pod czasem trwania pojawia się przewidziana godzina zakończenia pieczenia.



Do czasu zakończenia pieczenia są doliczone minuty niezbędne do nagrzewania wstępnego.



Czas ten zaczyna być odliczany po zakończeniu wstępnego nagrzewania lub z pominięciem wstępnego nagrzewania (dotknąć właściwego przycisku .

4. Dotknąć przycisku START , aby rozpocząć pieczenie na czas.

Po zakończeniu pieczenia

Po zakończeniu pieczenia na wyświetlaczu pojawi się napis „Funkcja zakończona” i nastąpi emisja krótkiego sygnału dźwiękowego, który można wyłączyć, dotykając dowolnego punktu na

wyświetlaczu lub otwierając drzwiczki.



- Dotknąć przycisku HOME , aby wyjść z tej funkcji.

Zaprogramowane pieczenie



Zaprogramowane pieczenie to funkcja umożliwiająca zakończenie pieczenia o godzinie określonej przez użytkownika, po czym następuje automatyczne wyłączenie urządzenia.



Ze względów bezpieczeństwa, można ustawić czas zakończenia pieczenia wyłącznie po uprzednim zaprogramowaniu czasu trwania.

1. Po ustawieniu pieczenia na czas dotknąć przycisku PIECZENIE ZAPROGRAMOWANE  lub danej wartości.
2. Przewijać wartości, aż do wybrania żądanej godziny zakończenia pieczenia.

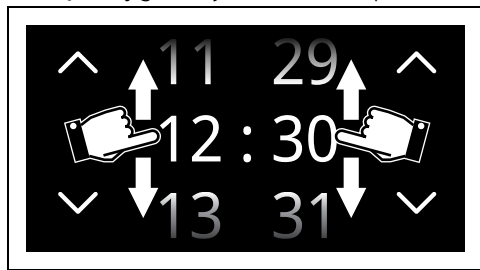

Wartości godzin i minut wybiera się oddzielnie.

3. Dotknąć przycisku POTWIERDŹ , aby potwierdzić wybraną godzinę zakończenia pieczenia.

Po zakończeniu pieczenia

Po zakończeniu pieczenia na wyświetlaczu pojawi się napis „Funkcja zakończona” i nastąpi emisja krótkiego sygnału dźwiękowego, który można wyłączyć, dotykając dowolnego punktu na wyświetlaczu lub otwierając drzwiczki.



- Dotknąć przycisku HOME , aby wyjść z tej funkcji.

Spis funkcji pieczenia tradycyjnego



W niektórych modelach nie są dostępne wszystkie funkcje.

GRZAŁKA GÓRNA I DOLNA



Pieczenie tradycyjne przeznaczone do przygotowywania jednej potrawy na raz. Idealne do pieczenia, tłustych mięs, pieczeni, chleba, ciast nadziewanych.

OBIEG POWIETRZA



Pieczenie intensywne i jednolite. Idealny do pieczenia ciastek, ciast oraz pieczenia na kilku poziomach.

TERMOOBIEG



Ciepło rozprzodkane jest szybko i w jednolity sposób. Tryb odpowiedni w przypadku wszystkich potraw, idealny do pieczenia na kilku poziomach, bez ryzyka mieszania się smaków i zapachów.

TURBO



Umożliwia szybkie pieczenie na kilku poziomach bez mieszania się aromatów. Idealne do potraw o dużej objętości lub wymagających intensywnego pieczenia.

GRILL



Pozwala na uzyskiwanie doskonałych rezultatów grillowania i zapiekania. W przypadku użycia tej funkcji pod koniec pieczenia zapewnia ona jednolite przyrumienienie potraw.

GRILL Z OBIEGIEM POWIETRZA



Umożliwia optymalne grillowanie, również grubszych mięs. Tryb idealny w przypadku grubo pokrojonego mięsa.

GRZAŁKA DOLNA



Ciepło dociera wyłącznie od dolnej części wnęki. Tryb idealny w przypadku słodkich i słonych ciast, kruchego ciasta i pizzy.

GRZAŁKA DOLNA+TERMOOBIEGIEM



Umożliwia szybkie dokończenie pieczenia potraw już upieczonych na powierzchni, ale nie w całości. Tryb idealny w przypadku quiche, nadaje się do dowolnego typu potraw.

PIZZA



Specjalna funkcja do pieczenia pizzy. Idealna nie tylko do pizzy, ale również do pieczenia ciastek i ciast.

ECO



Ta funkcja jest szczególnie zalecana do pieczenia na jednym poziomie, przy niskim zużyciu energii elektrycznej.

Jest zalecana do wszystkich rodzajów potraw z wyjątkiem tych, które mogą wydzielać dużo wilgoci (na przykład warzywa). Aby uzyskać maksymalną oszczędność energii i ograniczyć czas, zaleca się wkładanie produktów bez nagrzewania komory.



Podczas pieczenia w funkcji ECO nie powinno się otwierać drzwiczek.



W funkcji ECO czasy pieczenia (i ewentualnego wstępnego nagrzewania) są dłuższe i mogą zależeć od ilości żywności włożonej do komory pieczenia.



Funkcja ECO jest to funkcja pieczenia delikatnego, zalecana w przypadku potraw, które nie wymagają temperatur wyższych od 210°C; Dla potraw wymagających wyższych temperatur zaleca się inną funkcję.



Minutnik





Ta funkcja nie przerywa trwającej funkcji, uaktywnia wyłącznie sygnał dźwiękowy.





Zakres działania minutników to od 1 minuty do maksymalnie 12 godzin i 59 minut.

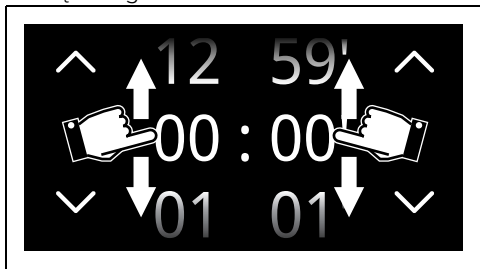

1. Dotknąć przycisku MINUTNIKA  (znajdującego się w obszarze dolnym , aby wejść do menu minutnika.

Można ustawić maksymalnie 2 minutniki:



- Dotknąć przycisku MINUTNIKA  – ², którego zamierza się użyć.
- Przewijać wartości, aż do wybrania żądanego czasu trwania.





- Dotknąć przycisku POTWIERDŹ , aby potwierdzić wybrany czas trwania.

 W obszarze dolnym  pojawia się przycisk KOSZ  pozwalający na ewentualne skasowanie wybranego minutnika.

- Powtórzyć czynność w przypadku innych minutników, których zamierza się użyć.
- Na końcu dotknąć ponownie przycisku POTWIERDŹ , aby potwierdzić wybrane minutniki.

 Aby anulować tę czynność, należy dotknąć przycisku POWRÓT .

 Aby usunąć minutniki, należy ustawić zliczanie na wartości zero.

 Gdy dany licznik jest aktywny, nie można wyłączyć wyświetlacza za pomocą przycisku ON-OFF .

Na następnym ekranie podświetlony przycisk MINUTNIKA  oznacza, że jeden lub kilka minutników zostało uaktywnionych.

- Poczekać, aż sygnał dźwiękowy poinformuje użytkownika o upływie ustawionego czasu.

Użytkowanie sondy temperatury (tylko w niektórych modelach)



Patrz Ogólne zalecenia dotyczące bezpieczeństwa.

Dzięki sondzie temperatury można precyzyjnie przyrządzać pieczenie, żeberka, wszelkiego rodzaju mięsa o różnych kawałkach i rozmiarach. Sonda ta pozwala bowiem na idealne pieczenie potraw dzięki precyzyjnej kontroli temperatury wewnątrz potrawy. Temperatura wewnątrz potrawy mierzona jest za pomocą specjalnego czujnika umieszczonego wewnątrz końcówki.

Poprawne włożenie sondy

- Umieścić potrawę na blasze.
- Włożyć końcówkę sondy do produktu znajdującego się na zewnątrz piekarnika.
- Dla zagwarantowania optymalnych rezultatów upewnić się, że sonda temperatury jest włożona w najgrubszym punkcie produktu, poprzecznie i przynajmniej na 3/4 swojej długości, ale nie dotyka blachy i nie wystaje po drugiej stronie produktu.

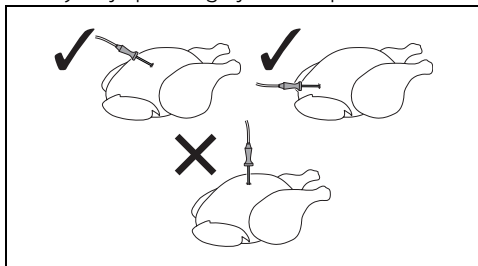

4. Sonda temperatury musi zostać włożona do potrawy na głębokość 3. oznaczenia.

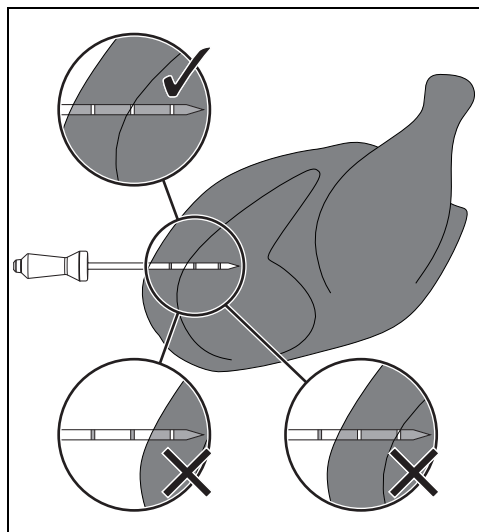



 Dla uzyskania precyzyjnej temperatury wewnątrz potrawy, końcówka sondy nie może dotykać kości lub tłustych części.

 Minimalna temperatura piekarnika zalecana do pieczenia z sondą wynosi 120°C, z wyjątkiem pieczenia w niskiej temperaturze.

 Gdyby sonda nie mierzyła prawidłowo temperatury potrawy, na wyświetlaczu pojawią się 2 komunikaty o błędzie (do potwierdzenia), po czym urządzenie uruchomi automatycznie tryb pieczenia na czas.

Ustawienie pieczenia z sondą temperatury

1. Wybrać funkcję pieczenia.
2. Dotknąć przycisku TEMPERATURA  lub danej wartości.
3. Przewijać wartości, aż do wybrania żądanej temperatury pieczenia.
4. Dotknąć przycisku POTWIERDŹ .
5. Dotknąć przycisku SONDA  znajdującego się w obszarze dolnym

3

6. Przewijać wartości temperatury docelowej, aż do wybrania żądanej temperatury.

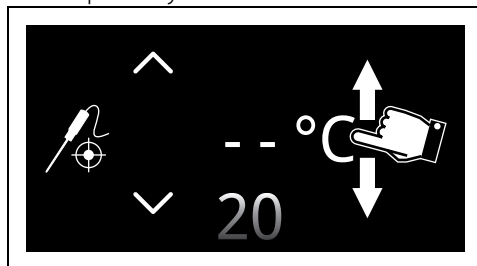

 Możliwy do wyboru zakres temperatury to od minimum 20°C do maksimum 90°C.

 Jeśli temperatura piekarnika zostanie ustawiona na zbyt niską wartość, urządzenie ustawi automatycznie temperaturę minimalną niezbędną do osiągnięcia wybranej temperatury docelowej.

 W celu uzyskania lepszych wyników zaleca się zawsze ustawienie wyższej temperatury pieczenia niż temperatura docelowa.

7. Dotknąć przycisku POTWIERDŹ , aby potwierdzić wybraną temperaturę sondy.

Na wyświetlaczu pojawi się ostrzeżenie wskazujące konieczność włożenia sondy do odpowiedniego otworu i do potrawy.

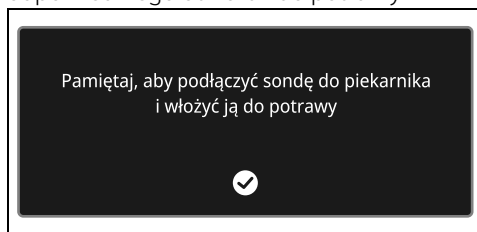

8. Dotknąć przycisku POTWIERDŹ .

Pieczenie Δt



Urządzenie automatycznie ustawia temperaturę komory na wcześniej ustawioną temperaturę (nazwaną

Δt) wyższą od temperatury wewnątrz potrawy zmierzonej przez sondę.

Gdy sonda wykryje o jeden stopień więcej wewnątrz potrawy, urządzenie automatycznie zwiększy swoją temperaturę wewnętrzną również o jeden stopień.

Urządzenie oferuje wybór trzech różnych trybów pieczenia (wolny, średni i szybki) oraz możliwość ustawienia dowolnej temperatury wewnątrz potrawy.

To prawdziwy „koncentrat technologii”, który pozwala uzyskać delikatne, soczyste, zdrowe i wysokiej jakości produkty.

Opcja ta automatycznie ustawia idealną temperaturę wewnątrz komory piekarnika w oparciu o temperaturę docelową ustawioną przez użytkownika.

1. Po ustawieniu żądanej temperatury docelowej należy nacisnąć przycisk Δt

(znajdujący się u dołu **3** po prawej stronie).

2. Wybrać wartość różnicy temperatur.



Δt poziom powolny

Ustawia najmniejszą różnicę między temperaturą sondy a temperaturą komory piekarnika. Powoduje to wydłużenie czasu pieczenia.

Δt poziom średni

Ustawia średnią różnicę między temperaturą sondy a temperaturą komory piekarnika. W ten sposób uzyskuje się średni czas pieczenia.

Δt poziom szybki

Ustawia maksymalną różnicę między temperaturą sondy a temperaturą komory

piekarnika. Dzięki temu czas pieczenia jest krótszy.

3. Dotknąć przycisku **POTWIERDŹ** , aby potwierdzić wybraną temperaturę sondy.



Aby anulować pieczenie Δt , należy nacisnąć przycisk .

Ze wstępnym nagrzewaniem:

1. Dotknąć przycisku **URUCHOM** , aby rozpocząć fazę wstępnego nagrzewania.

Po zakończeniu wstępnego nagrzewania włącza się sygnał dźwiękowy i ostrzeżenie na wyświetlaczu wskazujące, że można włożyć potrawę do pieczenia do komory.

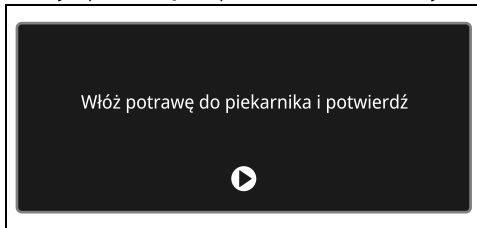

2. Włożyć końcówkę sondy temperatury do potrawy.



Dla zagwarantowania optymalnych rezultatów upewnić się, że metalowa część sondy temperatury jest włożona poprzecznie i praktycznie w całości do produktu, ale nie dotyka blachy.

3. Otworzyć drzwiczki urządzenia.

4. Włożyć blachę, na której znajduje się potrawa do pieczenia na odpowiednie prowadnice.

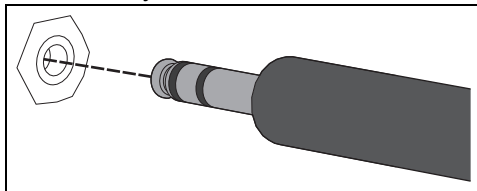

5. Włożyć wtyczkę sondy temperatury do odpowiedniego bocznego gniazdka używając sondy do otwarcia pokrywy ochronnej.



6. Zamknąć drzwiczki.

7. Dotknąć przycisku **POTWIERDŹ** , aby rozpocząć pieczenie z sondą temperatury.

Bez wstępnego nagrzewania:

1. Dotknąć przycisku **NAGRZEWANIE WSTĘPNE** , aby je pominąć w fazie pieczenia.
2. Otworzyć drzwiczki urządzenia.
3. Włożyć blachę, na której znajduje się potrawa do pieczenia na odpowiednie prowadnice.
4. Włożyć wtyczkę sondy temperatury do odpowiedniego bocznego gniazdka używając sondy do otwarcia pokrywki ochronnej.
5. Zamknąć drzwiczki.
6. Dotknąć przycisku **START** , aby rozpocząć pieczenie z sondą temperatury.

Kończenie pieczenia z sondą temperatury

Gdy temperatura chwilowa osiągnie wartość temperatury docelowej ustawionej przez użytkownika, pieczenie zakończy się. Zostaną wyłączone elementy grzejne i urządzenie wyemituje serię sygnałów dźwiękowych.

1. Otworzyć drzwiczki.
2. Wyjąć sondę z potrawy i z gniazdka.
3. Wyjąć potrawę z komory pieczenia.
4. Upewnić się, że pokrywka ochronna jest dobrze zamknięta.
5. Zamknąć drzwiczki.

Pieczenie z wykorzystaniem mikrofal



Przenikając bezpośrednio do produktu mikrofałe umożliwiają pieczenie w bardzo krótkim czasie i oszczędność energii. Są zalecane do pieczenia bez tłuszczu oraz rozmrażania i podgrzewania potraw, ponieważ zachowują ich wygląd i smak.



Podczas korzystania z mikrofal potrawa (lub jej pojemnik) nie powinna (nie powinien) być oparta(y) o dno komory urządzenia. Używać akcesoriów z wyposażenia umieszczonych na półkach dostosowanych do wykonywanego przepisu.

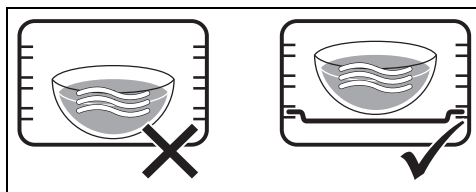

NIE KŁAŚĆ POJEMNIKÓW/ AKCESORIÓW (blachy, szklane naczynia itp.) **BEZPOŚREDNIO NA DNIĘ KOMORY PIECZENIA.**

1. Otworzyć drzwiczki.
2. Włożyć potrawę do komory pieczenia.



W przypadku pieczenia wyłącznie z Mikrofalami, urządzenie nie wykonuje nagrzewania. Produkt można od razu włożyć do komory pieczenia.

3. Zamknąć drzwiczki
4. W „menu głównym” dotknąć przycisku



PIECZENIE



5. Dotknąć przycisku **MENU PIECZENIA W**

MIKROFALI



6. Wybrać funkcję **MIKROFALE** , aby wejść do danego ekranu pieczenia.
7. Dotknąć przycisku **MOC MIKROFALI**  lub danej wartości.
8. Przewinąć wartości aż do wybrania żądanej mocy mikrofal.

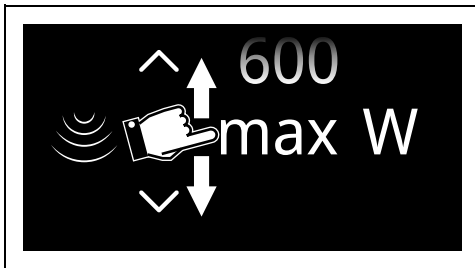

Moc mikrofal zawiera się w zakresie od 100 W do 600 W lub **MAKS.**

9. Dotknąć przycisku **POTWIERDŹ** 

(znajdującego się u dołu **3** po prawej

stronie), aby potwierdzić wybraną moc mikrofal.

10. Dotknąć przycisku CZAS TRWANIA PIECZENIA  lub danej wartości.

11. Przewijać wartości, aż do wybrania żądanego czasu trwania.

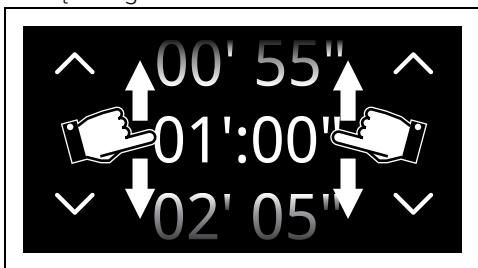

12. Dotknąć przycisku POTWIERDŹ , aby potwierdzić wybrany czas trwania pieczenia.

 Wartości minut i sekund wybiera się oddzielnie.

 Czas trwania pieczenia mikrofalowego zawiera się w zakresie od minimalnie 5 sekund do maksymalnie 29 minut i 55 sekund.

13. Dotknąć przycisku START  (znajdującego się u dołu **3** po prawej stronie), aby rozpocząć pieczenie w mikrofalach.

 Po każdym otwarciu drzwiczek, trwająca funkcja zatrzyma się. Aby ją wznowić, należy zamknąć drzwiczki i potwierdzić.

Po zakończeniu pieczenia

Po zakończeniu pieczenia na wyświetlaczu pojawi się napis „Funkcja zakończona” i nastąpi emisja krótkiego sygnału dźwiękowego, który można wyłączyć, dotykając dowolnego punktu na wyświetlaczu lub otwierając drzwiczki.



- Dotknąć przycisku HOME , aby wyjść z tej funkcji.



Moc mikrofal

Poniżej przedstawiono możliwe do wyboru

wartości mocy:

Moc (W)	Tryb użytkowy
100	
200	Rozmrażanie żywności
300	
400	Delikatne pieczenie
500	
600	Podgrzewanie i pieczenie potraw
maks.	Podgrzewanie płynów

Pieczenie kombinowane z mikrofalą

  Pieczenie kombinowane jest połączeniem pieczenia tradycyjnego i mikrofal. O funkcjach tych informuje zaświecona ikona funkcji mikrofal i symbol funkcji tradycyjnej.

1. W „menu głównym” dotknąć przycisku

PIECZENIE 

2. Dotknąć przycisku MENU PIECZENIA W

MIKROFALI 

3. Wybrać funkcję kombinowaną (na przykład MIKROFALA + TERMOOBIEG.



, aby wejść do odpowiedniego ekranu pieczenia.

4. Dotknąć przycisku TEMPERATURA  lub danej wartości.

5. Przewijać wartości, aż do wybrania żądanej temperatury pieczenia.

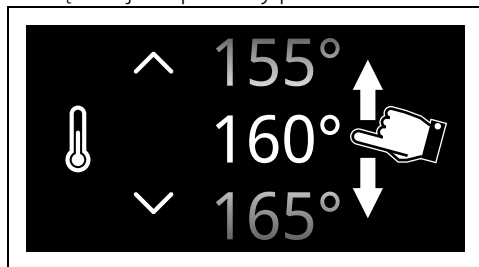

6. Dotknąć przycisku POTWIERDŹ 

(znajdującego się u dołu **3** po prawej stronie), aby potwierdzić wybraną temperaturę pieczenia.



7. Dotknąć przycisku MOC MIKROFALI

 lub danej wartości.

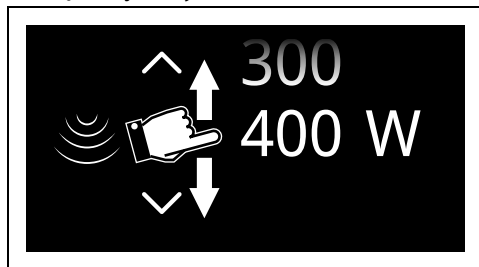
8. Przewinąć wartości aż do wybrania żądanej mocy mikrofal.





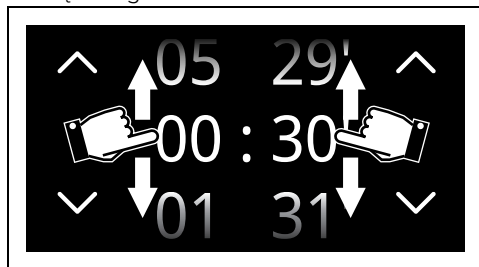

 Intensywność mocy mikrofali zawiera się w zakresie od 100 W do 400 W.

9. Dotknąć przycisku POTWIERDŹ  aby potwierdzić wybraną moc mikrofal.
10. Dotknąć przycisku CZAS TRWANIA PIECZENIA  lub danej wartości.
11. Przewijać wartości, aż do wybrania żądanego czasu trwania.



 Wartości godzin i minut wybiera się oddzielnie.

 Długość pieczenia kombinowanego w mikrofali to od minimum 1 minuty do maksymalnie 5 godzin i 59 minut.

12. Dotknąć przycisku POTWIERDŹ  aby potwierdzić wybrany czas trwania pieczenia.
13. Dotknąć przycisku START  (znajdującego się u dołu  po prawej stronie), aby rozpocząć pieczenie kombinowane w mikrofali.



Etap wstępnego nagrzewania

Rzeczywiste pieczenie poprzedza etap wstępnego podgrzewania, który pozwala na szybsze osiągnięcie temperatury pieczenia.

Taki etap jest wskazywany progresywnym zwiększaniem się poziomu osiągnięcia temperatury.



 Nie zaleca się wkładania produktu do piekarnika podczas etapu nagrzewania, chyba że wskazano inaczej w przepisie.

 Można pominąć etap wstępnego nagrzewania, dotykając odpowiedniego przycisku .

Po zakończeniu wstępnego nagrzewania włącza się sygnał dźwiękowy i ostrzeżenie na wyświetlaczu wskazujące, że można włożyć potrawę do pieczenia do komory.

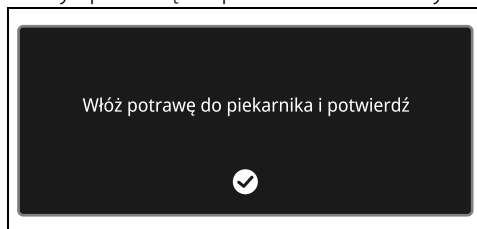

Etap pieczenia

1. Otworzyć drzwiczki.
2. Włożyć potrawę do pieczenia do komory urządzenia.
3. Zamknąć drzwiczki.

4. Dotknąć przycisku POTWIERDŹ  aby rozpocząć pieczenie.

On etapie tym świadczy stopniowe zwiększanie poziomu pieczenia.



Po zakończeniu pieczenia

Po zakończeniu pieczenia na wyświetlaczu pojawi się napis „Funkcja zakończona” i nastąpi emisja krótkiego sygnału dźwiękowego, który można wyłączyć, dotykając dowolnego punktu na wyświetlaczu lub otwierając drzwiczki.



- Dotknąć przycisku HOME  aby wyjść z tej funkcji.

Lista kombinowanych funkcji pieczenia w mikrofal

MIKROFALE + OBIEG POWIETRZA



Działanie termoobiegu w połączeniu z tradycyjnym systemem zapewnia równomierne pieczenie, nawet skomplikowanych potraw. Działanie mikrofal umożliwia natomiast wewnętrzne upieczenie produktu w bardzo krótkim czasie.

MIKROFALE + TERMOOBIEG



Do pieczenia kombinowanego z termoobiegiem, które w krótkim czasie piecze żywność dzięki obiegowi gorącego powietrza i mikrofal.

MIKROFALE + GRILL



Zastosowanie funkcji grilla pozwala na uzyskanie idealnego opiecznienia. Działanie mikrofal umożliwia natomiast wewnętrzne upieczenie produktu w bardzo krótkim czasie.

MIKROFALE + GRZAŁKA DOLNA + TERMOOBIEG



Intensywne ciepło jest wzmagane przez mikrofales, które przyspieszają proces pieczenia, zachowując miękkość i soczystość potraw.

Porady dotyczące przygotowywania potraw

Porady ogólne

- Aby uzyskać równomierne pieczenie na kilku poziomach zastosować jedną z funkcji z termoobiegiem.
- Zwiększenie temperatury nie skraca czasu pieczenia (produkt jest mocno upieczony na zewnątrz i niedopieczony wewnątrz).

Porady dotyczące przygotowywania mięsa

- Czas pieczenia zależy od wielkości, ilości i indywidualnego smaku.
- Podczas przygotowywania pieczeni używać termometru do mięsa lub nacisnąć na nie łyżką. Jeżeli jest zwarte to znaczy, że jest gotowe, w przeciwnym wypadku potrzebuje jeszcze kilku minut.

Porady dotyczące pieczenia z funkcją Grill i Grill z obiegiem powietrza

- Mięso można grillować wkładając je zarówno do zimnego piekarnika jak i do wstępnie nagrzanego, w celu zmiany

rezultatu.

- W funkcji Grill z obiegiem powietrza, przed grillowaniem zaleca się wstępne nagrzanie komory pieczenia.
- Należy umieścić produkt na środku rusztu.
- W funkcji Grilla zaleca się ustawienie temperatury na najwyższą wartość w celu zoptymalizowania pieczenia.

Porady dotyczące przygotowywania ciast i ciastek

- Najlepiej używać ciemnych metalowych foremek: lepiej pochłaniają ciepło.
- Temperatura i czas trwania pieczenia zależą od jakości i konsystencji surowego ciasta.
- Aby sprawdzić, czy ciasto jest upieczone w środku: po zakończeniu pieczenia wbić wykałaczkę w jego najwyższy punkt. Jeżeli ciasto nie przyklei się do wykałaczki to znaczy, że jest ono upieczone.
- Jeżeli po wyjęciu, ciasto opada, podczas kolejnego pieczenia obniżyć ustawioną temperaturę o około 10°C ewentualnie ustawiając dłuższy czas pieczenia.

Porady dotyczące rozmrażania i wyrastania ciasta

- Umieścić na pierwszej półce komory urządzenia zamrożony produkt bez opakowania w pojemniku bez pokrywki.
- Nie nakładać produktów jeden na drugim.
- Aby rozmrozić mięso użyć rusztu na drugim poziomie i blachy na pierwszym. W ten sposób produkt nie wejdzie w kontakt z płynem wydzielanym przy rozmrażaniu.
- Najbardziej delikatne części można przykryć folią aluminiową.
- Dla zapewnienia prawidłowego wyrastania umieścić na dnie komory pieczenia pojemnik z wodą.



Oszczędność energii

- Wyłączyć pieczenie kilka minut przed upływem ustawionego czasu. Pieczenie trwa przez pozostałe minuty dzięki wysokiej temperaturze w komorze.
- Nie otwierać zbyt często drzwiczek, aby nie rozpraszać ciepła.
- Urządzenie powinno być zawsze czyste wewnątrz.

Smart Cooking

W tym trybie można wybrać zapisany w pamięci program przyrządzania potraw. W zależności od wybranej wagi urządzenie automatycznie oblicza idealne parametry

pieczenia.

1. W „menu głównym” dotknąć przycisku SMART COOKING  (znajdującego się w obszarze głównym).
2. Wybrać żądany rodzaj potrawy, korzystając z menu SMART COOKING (na przykład „WARZYWA ”).
3. Wybrać podrzędny rodzaj potrawy, jaka ma zostać upieczona (na przykład „GRILLOW. MIESZ. WARZYWA ”).
4. Przewinąć wartości, aby ustawić wagę potrawy do upieczenia.

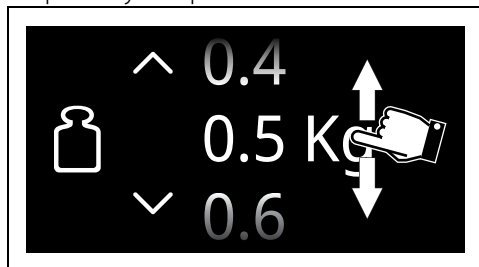

5. Dotknąć przycisku POTWIERDŹ , aby potwierdzić wprowadzone ustawienia.

 W tym momencie będzie można zapisać ustawione wartości jako własny przepis (patrz rozdział *Moje przepisy*).

6. Dotknąć przycisku START , aby rozpocząć pieczenie w trybie SMART COOKING.



Pieczenie rozpoczyna się zgodnie z określonymi ustawieniami programu.

 W każdej chwili, nawet po rozpoczęciu pieczenia, można zmienić parametry temperatury i czasu trwania pieczenia.

Sametime



W tej sekcji znajdują się przepisy stworzone przez szefów kuchni Smeg do pieczenia w trybie Sametime. Ta kategoria pozwala na uzyskanie kompletnego posiłku w jednym momencie. Po wybraniu jednej z różnych dostępnych kombinacji i ustawieniu liczby porcji urządzenie wybiera najbardziej odpowiednią funkcję, czas i temperaturę. Instrukcje na wyświetlaczu wskazują, kiedy należy włożyć potrawy do piekarnika i na który poziom.

1. W „menu głównym” dotknąć przycisku SMART COOKING .
2. Przewijać funkcje do momentu wybrania opcji SAMETIME .
3. Wybrać żądany przepis Sametime i postępować zgodnie z instrukcjami na wyświetlaczu.

Szybkie przepisy









W tej sekcji znajdują się przepisy stworzone przez szefów kuchni Smeg z szybkimi do przygotowania potrawami. Ta kategoria pozwala na przygotowanie tradycyjnych przepisów w krótszym czasie. Po wybraniu rodzaju i wagi potrawy urządzenie dobiera najbardziej odpowiednią funkcję, czas i temperaturę. Instrukcje na wyświetlaczu wskazują, kiedy należy włożyć potrawę do piekarnika i na który poziom.

1. W „menu głównym” dotknąć przycisku SMART COOKING .
2. Przewijać funkcje do momentu wybrania opcji SZYBKIE PRZEPISY .
3. Wybrać żądany szybki przepis i postępować zgodnie z instrukcjami na wyświetlaczu.

Pieczenie wieloetapowe



Pieczenie wieloetapowe oznacza możliwość rozpoczęcia procesu pieczenia na określonej funkcji oraz jego kontynuowanie i zakończenie na innych funkcjach ustawionych przez użytkownika.

1. W „menu głównym” dotknąć przycisku PIECZENIE WIELOETAPOWE  (w obszarze dolnym **3** po lewej stronie).
2. Dotknąć przycisku DODAJ ETAP .
3. Wybrać żądaną funkcję w ramach pierwszego etapu (pieczenie tradycyjne, mikrofała, para...).
4. Jak opisano w poprzednich rozdziałach, dotknąć przycisków TEMPERATURA , CZAS TRWANIA PIECZENIA , MOC MIKROFALA  (w zależności od wybranej funkcji), aby wybrać parametry, które zamierza się zmienić.
5. Przewijać wartości, aż do wybrania żądanych ustawień.
6. Dotknąć przycisku POTWIERDŹ  (znajdującego się u dołu **3** po prawej stronie), aby potwierdzić wybrane wartości.
7. Dotknąć ponownie przycisku DODAJ ETAP .
8. Wybrać żądaną funkcję w ramach drugiego etapu (pieczenie tradycyjne, mikrofała, para...).
9. Ustawić żądane parametry dla drugiej funkcji.



Nie można dodać kolejnego etapu, jeśli nie został ustawiony czas pieczenia lub temperatura sondy (jeśli występuje).



Nie można rozpocząć procesu pieczenia, jeśli nie został ustawiony czas pieczenia lub temperatura sondy (jeśli występuje) wszystkich kolejnych etapów.



Nie można ustawić łącznego czasu pieczenia dłuższego niż 13 godzin.

10. Dotknąć przycisku POTWIERDŹ , aby potwierdzić wybrane wartości.

11. Dotknąć przycisku START 

(znajdującego się u dołu **3** po prawej stronie), aby rozpocząć pieczenie wieloetapowe.



Historia

To menu jest szczególnie użyteczne w celu wyświetlania i ponownego korzystania z ostatnich programów lub użytych przepisów osobistych.



1. W „menu głównym” dotknąć przycisku HISTORIA  (w obszarze dolnym **3** po lewej stronie).
2. Wybrać funkcję, z której zamierza się ponownie skorzystać i uruchomić pieczenie, jak opisano w poprzednich rozdziałach.

Kasowanie historii

Jeżeli zamierza się skasować historię:

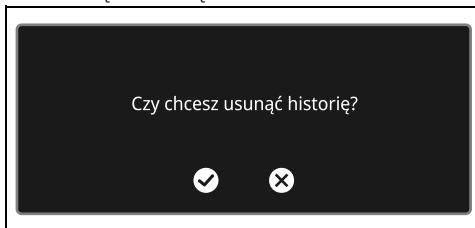
1. W „menu głównym” dotknąć przycisku HISTORIA .
2. Dotknąć przycisku KOSZ , aby usunąć historię.



3. Dotknąć przycisku POTWIERDŹ , aby potwierdzić usunięcie historii (lub przycisku ANULUJ , aby anulować tę czynność.

Mini przewodnik po akcesoriach



Obniżony ruszt

Zaleca się korzystanie z rusztu jako z podstawy pod foremki/rondle do piekarników.

W razie braku rusztu do blachy z rusztu tego można korzystać jako z podstawy do grillowania z głęboką blachą umieszczoną na niższej półce, w której będą gromadzić się soki.



Szklane naczynie

Używać naczyń szklanych, umieszczając je na ruszcie



Jest ono zalecane do pieczenia z wykorzystaniem mikrofal i mikrofal kombinowanych.



Ruszt do blachy

Zaleca się korzystanie z rusztu do blachy jako podstawy pod grillowane potrawy. Znajdująca się poniżej blacha służy do gromadzenia soków z grillowanych potraw.

Korzystanie z głębokiej blachy jest zalecane w przypadku pieczenia na tylko jednym poziomie.

Ustawić głęboką blachę na środkowym poziomie podczas korzystania z funkcji

termoobiegu. Podczas korzystania z funkcji GRZAŁKA GÓRNA I DOLNA



należy ustawić głęboką blachę na wybranym poziomie.



Głęboka blacha

Ustawić blachę na ostatnim poziomie z rusztem do blachy w przypadku pieczenia z

wykorzystaniem funkcji GRILL



UWAGA: z głębokiej blachy można korzystać do pieczenia kombinowanego z użyciem mikrofal. Nie używać jej do pieczenia tylko z użyciem mikrofal.

Poznaj przepisy

Aby zapoznać się z przepisami przygotowanymi z myślą o różnych kategoriach potraw i uzyskać więcej przydatnych wskazówek na temat gotowania, wejdź na dedykowaną stronę witryny www.smeg.com. Wystarczy zeskanować kod QR na ulotce dołączonej do produktu.

Moje przepisy

Za pomocą tego przycisku można wprowadzić indywidualny program z własnymi parametrami. Przy pierwszym użyciu zostanie zaproponowane dodanie nowego przepisu. Po zapisaniu własnych przepisów, będą one wskazywane w odpowiednim menu.

1. W „menu głównym” dotknij przycisku

MOJE PRZEPISY  (w obszarze

dolnym  po lewej stronie).



Można zapisać ograniczoną liczbę własnych przepisów.

Dodawanie przepisu



1. Dotknij przycisku NOWY PRZEPIS

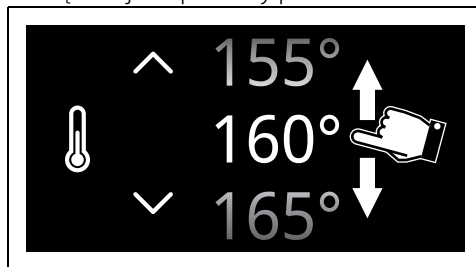

2. Wybrać żądaną funkcję.

3. Dotknij przycisku TEMPERATURA  lub danej wartości.
4. Przewijać wartości, aż do wybrania żądanej temperatury pieczenia.



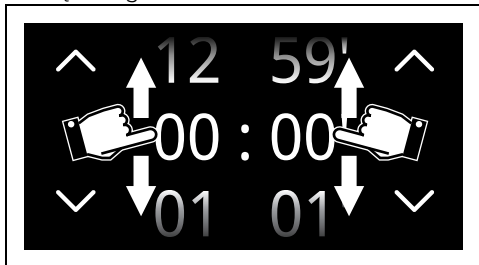

5. Dotknij przycisku POTWIERDŹ , aby potwierdzić wybraną temperaturę pieczenia.
6. Dotknij przycisku CZAS TRWANIA PIECZENIA  lub danej wartości.

7. Przewijać wartości, aż do wybrania żądanego czasu trwania.



8. Dotknąć przycisku POTWIERDŹ , aby potwierdzić wybrany czas trwania pieczenia.

 Do czasu zakończenia pieczenia są doliczone minuty niezbędne do nagrzewania wstępnego.

 W tym momencie można również dodać pieczenie zaprogramowane.

Zapisywanie przepisu

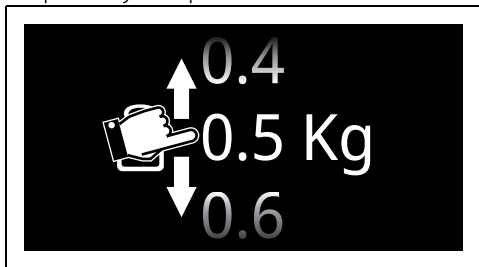

9. Dotknąć przycisku ZAPISZ .
10. Przewinąć wartości w celu ustawienia POZIOMU.
11. Przewinąć wartości, aby ustawić wagę potrawy do upieczenia.





12. Dotknąć przycisku POTWIERDŹ , aby potwierdzić wprowadzone ustawienia.



W tym momencie należy wprowadzić nazwę dla przepisu.

13. Użyć klawiatury alfanumerycznej w celu wprowadzenia nazwy przepisu, jaką zamierza się zapisać.

 Użyć przycisków  i , aby przejść z klawiatury alfabetycznej na klawiaturę numeryczną i odwrotnie.

 Nazwa nie może być dłuższa niż 12 znaków, łącznie ze spacjami.



 Aby móc zapisać przepis, nazwa musi zawierać przynajmniej jeden znak.

 Znak  kasuje poprzednią literę.



14. Aby zapisać dany program, należy dotknąć przycisku POTWIERDŹ .





Aktywacja przepisu osobistego

1. W „menu głównym” dotknąć przycisku MOJE PRZEPISY .
2. Wybrać zapisany wcześniej przepis.
3. Dotknąć przycisku START , aby rozpocząć pieczenie.

Usuwanie przepisu

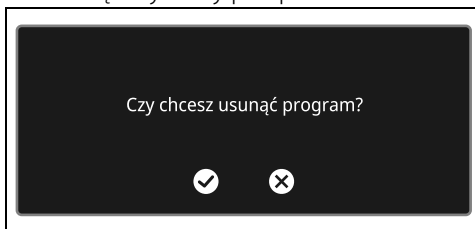
1. W „menu głównym” dotknąć przycisku MOJE PRZEPISY .
2. Wybrać zapisany wcześniej przepis.
3. Dotknąć przycisku KOSZ , aby usunąć wybrany przepis.



4. Dotknąć przycisku POTWIERDŹ , aby potwierdzić usunięcie wybranego przepisu (lub przycisku ANULUJ , aby anulować tę czynność).

Inne funkcje

Menu funkcji specjalnych zawiera takie funkcje jak rozmrażanie, wyrastanie ciasta lub czyszczenie...

- W „menu głównym” dotknąć przycisku

INNE FUNKCJE



Nie wszystkie funkcje są dostępne we wszystkich modelach.

ROZMRAŻANIE WEDŁUG WAGI



Funkcja automatycznego rozmrażania. Wystarczy wybrać potrawę, a urządzenie samo określa czas wymagany, aby prawidłowo ją rozmrozić.



Jeżeli wewnętrzna temperatura jest wyższa od przewidzianej, funkcja ta jest natychmiast wyłączana i na wyświetlaczu pojawia się napis „Temperatura wewnątrz za wysoka, proszę czekać na schłodzenie”. Przed uruchomieniem funkcji poczekać, aż urządzenie ostygnie.



W przypadku funkcji Rozmrażanie według wagi nie można zmienić temperatury domyślnej.



- Otworzyć drzwiczki.
- Po zważeniu potrawy włożyć ją do komory piekarnika.
- Zamknąć drzwiczki.
- Wybrać ROZMRAŻANIE WEDŁUG

WAGI

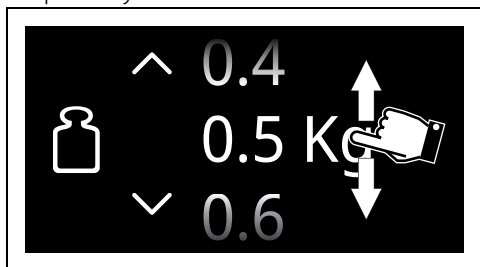

- Wybrać typ potrawy do rozmrożenia, spośród kategorii MIĘSO - RYBY - CHLEB - SŁODYCZE
- Przewinąć wartości, aby ustawić wagę potrawy do rozmrożenia.



- Dotknąć przycisku POTWIERDŹ , aby potwierdzić wprowadzone ustawienia.
- Dotknąć przycisku START , aby rozpocząć rozmrażanie według wagi. Po zakończeniu emitowany jest krótki

sygnał akustyczny, który można wyłączyć, dotykając dowolnego punktu wyświetlacza lub otwierając drzwiczki.

Ustawione wstępnie parametry:

Rodzaje	Ciężar (kg)	Czas (minut)
 Mięso	0,5	18
 Ryby	0,3	25
 Chleb	0,1	5
 Desery/ ciastka	0,1	5



Czas rozmrażania zależy od kształtu i wymiarów rozmrażanego produktu.



Podczas rozmrażania produktów ciężkich i/lub o nieregularnych kształtach (np. kurczaka, ryb itp.) zaleca się obrócenie ich wewnątrz komory piekarnika co najmniej raz o 180°.

ROZMRAŻANIE WEDŁUG CZASU



Funkcja ręcznego rozmrażania. Należy wprowadzić czas rozmrażania potrawy, a po upływie ustawionego czasu trwania funkcja zostaje przerwana.



Jeżeli wewnętrzna temperatura jest wyższa od przewidzianej, funkcja ta jest natychmiast wyłączana i na wyświetlaczu pojawia się napis „Temperatura wewnątrz za wysoka, proszę czekać na schłodzenie”. Przed uruchomieniem funkcji poczekać, aż urządzenie ostygnie.



Czas trwania rozmrażania wg czasu zawiera się w zakresie od minimum 1 minuty do maksymalnie 12 godzin i 59 minut.



W przypadku funkcji Rozmrażanie według czasu nie można zmienić temperatury domyślnej (30°C).

- Otworzyć drzwiczki.
- Włożyć potrawę do komory pieczenia.



3. Zamknąć drzwiczki.
4. Wybrać ROZMRAŻANIE WEDŁUG

CZASU

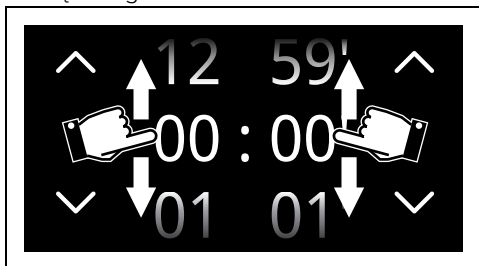

5. Dotknąć przycisku CZAS TRWANIA PIECZENIA  lub danej wartości.
6. Przewijać wartości, aż do wybrania żądanego czasu trwania.



7. Dotknąć przycisku POTWIERDŹ  aby potwierdzić wprowadzone ustawienia.
8. Dotknąć przycisku START  aby rozpocząć rozmrażanie według czasu. Po zakończeniu emitowany jest krótki sygnał akustyczny, który można wyłączyć, dotykając dowolnego punktu wyświetlacza lub otwierając drzwiczki.
9. Dotknąć przycisku HOME  aby wyjść z tej funkcji.

WYRASTANIE CIASTA



Funkcja ta jest szczególnie przydatna przy wyrastaniu ciasta.



Jeżeli wewnętrzna temperatura jest wyższa od przewidzianej, funkcja ta jest natychmiast wyłączana i na wyświetlaczu pojawia się napis „Temperatura wewnątrz za wysoka, proszę czekać na schłodzenie”. Przed uruchomieniem funkcji poczekać, aż urządzenie ostygnie.



Dla zapewnienia prawidłowego procesu wyrastania należy umieścić na dnie komory pojemnik z wodą.

1. Otworzyć drzwiczki
2. Umieścić ciasto do wyrośnięcia na drugim poziomie.
3. Zamknąć drzwiczki.

4. Wybrać WYRAST. CIASTA







5. Dotknąć przycisku CZAS TRWANIA PIECZENIA  lub danej wartości.

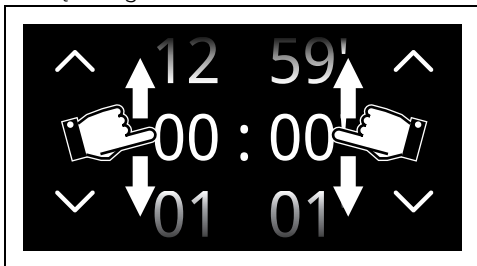

Czas trwania funkcji Wyrastanie ciasta to od minimum 1 minuty do maksymalnie 12 godzin i 59 minut.

6. Przewijać wartości, aż do wybrania żądanego czasu trwania.



7. Dotknąć przycisku TEMPERATURA  lub danej wartości.
8. Przewijać wartości, aż do wybrania żądanej temperatury pieczenia (od 25°C do 40°C).
9. Dotknąć przycisku POTWIERDŹ  aby potwierdzić wprowadzone ustawienia.
10. Dotknąć przycisku START  aby uruchomić funkcję Wyrastanie ciasta. Po zakończeniu emitowany jest krótki sygnał akustyczny, który można wyłączyć, dotykając dowolnego punktu wyświetlacza lub otwierając drzwiczki.

PODGRZEWANIE NACZYŃ



Funkcja do podgrzewania lub utrzymywania ciepła naczyń. Umieścić blachę na najniższym poziomie i położyć na niej talerze do podgrzania.

1. Umieścić blachę na pierwszym poziomie i na środku położyć talerze do podgrzania.

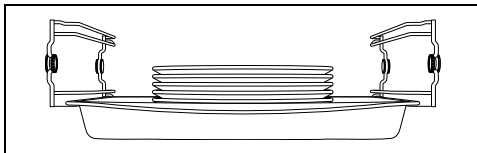

Nie układać zbyt dużo naczyń. Maksymalnie 5-6 elementów.



2. Wybrać PODGRZ. NACZYŃ



3. Dotknąć przycisku START , aby uruchomić funkcję Podgrzewanie naczyń.

 Jeżeli nie ustawiono inaczej, funkcja podgrzewania naczyń trwa maksymalnie 12 godzin i 59 minut.

Gdy funkcja ta jest uruchomiona, można ustawić:

- temperaturę  (od 40°C do 80°C);
- czas trwania funkcji ;
- funkcję zaprogramowaną  (tylko jeśli ustawiono czas trwania inny od domyślnego).

Po zakończeniu emitowany jest krótki sygnał akustyczny, który można wyłączyć, dotykając dowolnego punktu wyświetlacza lub otwierając drzwiczki.

PODGRZEWANIE MIKROFALOWE

 Funkcja ta pozwala na podgrzanie za pomocą mikrofal potraw już ugotowanych/upieczonych i przechowywanych w lodówce.

1. Umieścić produkt do podgrzania w pojemniku.
2. Otworzyć drzwiczki.
3. Umieścić pojemnik na kratce włożonej na pierwszą półkę, począwszy od dołu.
4. Zamknąć drzwiczki.
5. Wybrać PODGRZEWANIE

MIKROFALOWE



6. Dotknąć przycisku CZAS TRWANIA PIECZENIA  lub danej wartości.
7. Przewijać wartości, aż zostanie wybrany żądany czas pieczenia.

 Temperatura podgrzewania mikrofalowego nie może zostać zmieniona przez użytkownika.

8. Dotknąć przycisku START , aby uruchomić funkcję Podgrzewanie mikrofalowe.

Zakończenie podgrzewania mikrofalowego

Po zakończeniu na wyświetlaczu pojawi się napis „Funkcja zakończona” i następuje emisja krótkiego sygnału dźwiękowego, który można wyłączyć, dotykając dowolnego punktu na wyświetlaczu lub

otwierając drzwiczki.



9. Dotknąć przycisku HOME , aby wyjść z tej funkcji.

TOPIENIE





Idealna funkcja do topienia tabliczek czekolady w mikrofalówce.

1. Umieścić czekoladę do roztopienia w pojemniku/naczyniu z materiału Pyrex lub materiału nadającego się do mikrofalówek.
2. Otworzyć drzwiczki.
3. Ustawić pojemnik/naczynie na kratce włożonej na drugą półkę, zaczynając od dołu.
4. Zamknąć drzwiczki.

5. Wybrać TOPIENIE



6. Dotknąć przycisku CZAS TRWANIA PIECZENIA  lub danej wartości (wartość domyślna jest idealna dla jednej tabliczki czekolady).
7. Przewijać wartości, aż zostanie wybrany żądany czas pieczenia.
8. Dotknąć przycisku START , aby uruchomić funkcję Topienie.



Moc mikrofal nie może zostać zmieniona przez użytkownika.

Po zakończeniu emitowany jest krótki sygnał akustyczny, który można wyłączyć, dotykając dowolnego punktu wyświetlacza lub otwierając drzwiczki.



SOFT



Idealna funkcja do rozmrażania ciast i deserów w mikrofalówce.

1. Umieścić potrawę do rozmrożenia w pojemniku/naczyniu z materiału Pyrex lub materiału nadającego się do mikrofalówek.
2. Otworzyć drzwiczki.
3. Ustawić pojemnik/naczynie na kratce włożonej na drugą półkę, zaczynając od dołu.
4. Zamknąć drzwiczki.
5. Wybrać SOFT



- Dotknąć przycisku CZAS TRWANIA PIECZENIA  lub danej wartości (wartość domyślna jest idealna dla kostki masła o wadze około 250 gramów lub mrożonego ciasta o wadze około 700 gramów).
- Przewijać wartości, aż zostanie wybrany żądany czas pieczenia.
- Dotknąć przycisku START  aby uruchomić funkcję Soft.





Moc mikrofalni nie może zostać zmieniona przez użytkownika.

Po zakończeniu emitowany jest krótki sygnał akustyczny, który można wyłączyć, dotykając dowolnego punktu wyświetlacza lub otwierając drzwiczki.

POPCORN



Idealna funkcja do przyrządzania popcornu w mikrofalówce.

- Umieścić worek z popcornem na szklanym naczyniu.
- Otworzyć drzwiczki.
- Ustawić szklane naczynie na kratce włożonej na drugą półkę, zaczynając od dołu.
- Zamknąć drzwiczki.
- Wybrać POPCORN .
- Dotknąć przycisku CZAS TRWANIA PIECZENIA  lub danej wartości.
- Przewijać wartości, aż zostanie wybrany żądany czas pieczenia.
- Dotknąć przycisku START  aby uruchomić funkcję Popcorn.



Moc mikrofalni nie może zostać zmieniona przez użytkownika.

Po zakończeniu emitowany jest krótki sygnał akustyczny, który można wyłączyć, dotykając dowolnego punktu wyświetlacza lub otwierając drzwiczki.



PODGRZEWANIE POTRAWY



Funkcja ta umożliwia utrzymanie temperatury upieczonej wcześniej żywności.

- Wybrać PODGRZEWANIE POTRAWY



- Dotknąć przycisku TEMPERATURA  lub danej wartości.
- Przewijać wartości, aż do wybrania żądanej temperatury pieczenia (od 60°C do 100°C).
- Dotknąć przycisku START  aby uruchomić funkcję Podgrzewanie potrawy.

Po zakończeniu emitowany jest krótki sygnał akustyczny, który można wyłączyć, dotykając dowolnego punktu wyświetlacza lub otwierając drzwiczki.



STONE



Służy do pieczenia z wykorzystaniem kamienia. Należy stosować z akcesoriami PPR2 lub STONE, które sprzedawane są oddzielnie.



Należy się zapoznać z instrukcjami i wskazówkami dotyczącymi użytkowania, które zamieszczono w dokumentacji akcesorium.

- Otworzyć drzwiczki.
- Włożyć akcesorium PPR2 lub STONE do komory piekarnika (patrz odpowiednia instrukcja akcesoriów).
- Zamknąć drzwiczki.
- Wybrać STONE .
- Przewijać wartości, aż do wybrania żądanej temperatury pieczenia (od 50°C do 250°C).
- Dotknąć przycisku START  aby uruchomić funkcję Stone.



Jak w przypadku normalnych funkcji pieczenia można pominąć wstępne nagrzewanie i ustawić pieczenie na czas oraz pieczenie zaprogramowane.

- Po zakończeniu wstępnego nagrzewania otworzyć drzwiczki i położyć potrawę, którą zamierza się upiec, na akcesorium.
- Zamknąć drzwiczki.

Po zakończeniu emitowany jest krótki sygnał akustyczny, który można wyłączyć, dotykając dowolnego punktu wyświetlacza lub otwierając drzwiczki.



BBQ (Grill)



Służy do pieczenia z wykorzystaniem funkcji grill. Należy stosować z akcesorium BBQ, które sprzedawane jest oddzielnie.



Należy się zapoznać z instrukcjami i wskazówkami dotyczącymi użytkowania, które zamieszczono w dokumentacji akcesorium.

1. Otworzyć drzwiczki.
2. Włożyć akcesorium BBQ do komory pieczenia.
3. Zamknąć drzwiczki.
4. Wybrać BBQ .
5. Przewijać wartości, aż do wybrania żądanej temperatury pieczenia (od 50°C do 250°C).
6. Dotknąć przycisku START , aby uruchomić funkcję BBQ.



Jak w przypadku normalnych funkcji pieczenia można pominąć wstępne nagrzewanie i ustawić pieczenie na czas oraz pieczenie zaprogramowane.

7. Po zakończeniu wstępnego nagrzewania otworzyć drzwiczki i położyć potrawę, którą zamierza się upiec, na akcesorium.
 8. Zamknąć drzwiczki.
- Po zakończeniu emitowany jest krótki sygnał akustyczny, który można wyłączyć, dotykając dowolnego punktu wyświetlacza lub otwierając drzwiczki.

AIRFRY



Służy do smażenia bez użycia oleju. Należy stosować z akcesorium AIRFRY, które sprzedawane jest oddzielnie.



Należy się zapoznać z instrukcjami i wskazówkami dotyczącymi użytkowania, które zamieszczono w dokumentacji akcesorium.

1. Wybrać AIRFRY .
2. Przekręcić pokrętkę temperatury, aby wybrać żądaną temperaturę (od 50°C do 250°C).

3. Dotknąć przycisku START , aby uruchomić funkcję Airfry.



Jak w przypadku normalnych funkcji pieczenia można pominąć wstępne nagrzewanie i ustawić pieczenie na czas oraz pieczenie zaprogramowane.

4. Po zakończeniu wstępnego nagrzewania otworzyć drzwiczki i włożyć akcesorium AIRFRY z potrawą, którą zamierza się upiec, do komory pieczenia.
 5. Zamknąć drzwiczki.
- Po zakończeniu emitowany jest krótki sygnał akustyczny, który można wyłączyć, dotykając dowolnego punktu wyświetlacza lub otwierając drzwiczki.

FUNKCJA SZABAT





Funkcja ta pozwala na pieczenie potraw zgodnie z tradycją żydowskiego święta.

W takim ustawieniu urządzenie wykonuje pewne specyficzne funkcje:

- Pieczenie może trwać przez nieograniczony czas, nie można ustawić czasu trwania pieczenia.
- Nie jest wykonywane wstępne nagrzewanie.
- Możliwa do wybrania temperatura mieści się w zakresie od 60°C do 150°C.
- Lampka piekarnika jest wyłączona, nie uaktywnia się po otwarciu drzwiczek lub ręcznej aktywacji.
- Wewnętrzny wentylator jest wyłączony.
- Sygnały dźwiękowe nieaktywne.





Po uaktywnieniu funkcji Szabat nie można zmienić żadnego parametru. Każde naciśnięcie przycisków wyświetlacza nie będzie miało żadnego efektu.

1. Otworzyć drzwiczki.
2. Włożyć potrawę do komory pieczenia.
3. Zamknąć drzwiczki.
4. Wybrać SZABAT .
5. Dotknąć przycisku TEMPERATURA  lub danej wartości.

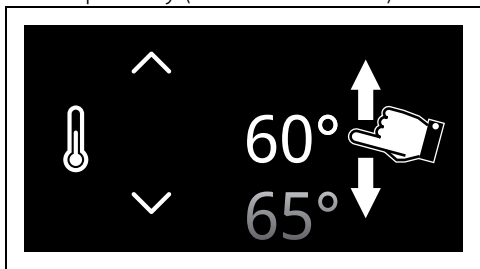
6. Przewijać wartości, aż do wybrania temperatury (od 60°C do 150°C).



7. Dotknąć przycisku POTWIERDŹ , aby potwierdzić wybraną temperaturę.

8. Dotknąć przycisku START , aby uruchomić funkcję Szabat.

Aby przerwać tę funkcję, należy:

- Dotykać przycisku HOME  przez około 3 sekundy.

W przypadku przerwy w dostawie energii elektrycznej

Gdy podczas realizacji danej funkcji nastąpi przerwa w dostawie energii elektrycznej, urządzenie automatycznie przywróci taką funkcję, zachowując wszystkie poprzednie ustawienia i odliczając czas funkcji, który już minął, pod warunkiem, że:

- czas trwania przerwy w dostawie energii elektrycznej wynosi 60 sekund lub mniej;
- funkcja nie przewiduje korzystania z mikrofal (w zależności od modeli);
- jest w toku funkcja Pirolyza (w zależności od modeli);
- jest w toku funkcja Szabat (niezależnie od czasu przerwy w dostawie energii elektrycznej).

Gdyby przerwa nastąpiła w sytuacji innej niż opisane powyżej, urządzenie pozostanie przez pewien czas w trybie oczekiwania na ręczne potwierdzenie przez użytkownika kontynuacji realizacji danej funkcji lub nie.

W przypadku ponownej aktywacji takiej funkcji ustawienia pieczenia pozostają identyczne jak te wprowadzone przed przerwą w dostawie energii elektrycznej, biorąc pod uwagę czas, jaki już upłynął.

Gdyby nie było żadnej interwencji ze strony użytkownika, urządzenie anuluje tę funkcję i na wyświetlaczu ponownie będzie widnieć

bieżąca godzina.



(tylko modele SmegConnect)
Również w aplikacji pojawia się powiadomienie o ponownym połączeniu.



Symbol  oznacza, że wystąpiła przerwa w zasilaniu energią elektryczną i automatyczne przywrócenie trwającej funkcji było niemożliwe. Aby uzyskać więcej informacji, należy nacisnąć na symbol.

Przerwa w dostawie energii elektrycznej podczas funkcji zaprogramowanej

Jeśli przerwa w dostawie energii elektrycznej ma miejsce, gdy ustawione jest pieczenie zaprogramowane:

- Jeśli energia elektryczna zostanie przywrócona w ciągu ustawionej godziny, urządzenie pozostanie w trybie oczekiwania na uruchomienie funkcji, odświeżając czas pozostały do uruchomienia.
- Jeśli energia elektryczna zostanie przywrócona po ustawionej godzinie uruchomienia, urządzenie pozostanie w trybie oczekiwania na uruchomienie funkcji i – jeśli po pewnym czasie nie będzie żadnej interwencji ze strony użytkownika – urządzenie anuluje tę funkcję i na wyświetlaczu ponownie pojawi się bieżąca godzina.

Ustawienia



W przypadku chwilowego odcięcia prądu, wszystkie spersonalizowane ustawienia pozostaną aktywne.

W tym menu można dokonać ustawień urządzenia.

- W „menu głównym” dotknąć przycisku USTAWIENIA  (w obszarze dolnym

3 po prawej stronie).

Ustawienie połączenia (tylko modele SmegConnect)



Menu, w którym wyświetlane są parametry łączności.

- W „menu ustawień”  dotknąć przycisku USTAWIENIA POŁĄCZENIA



Informacje na temat ustawień

POŁĄCZENIA  znajdują się w instrukcji obsługi „Łączność piekarnika do zabudowy”.

Ustawienia zegara



Menu, w którym można ustawić godzinę i rodzaj wyświetlania.

- W „menu ustawień ” dotknąć przycisku USTAWIENIA ZEGARA



Zegar cyfrowy



Umożliwia wyświetlanie bieżącej godziny w formacie cyfrowym.



W przypadku chwilowego odcięcia prądu, wersja cyfrowa pozostaje aktywna.

- Wybrać  Zegar cyfrowy.
- Wybrać Wł.

Dotknąć przycisku POTWIERDŹ , aby uaktywnić tryb Zegar cyfrowy.



Wyświetl godzinę



Włącza/wyłącza wyświetlanie zegara, gdy piekarnik jest wyłączony.



Dla funkcji Wyświetl godzinę fabrycznie ustawiona jest opcja Wył.





Jeżeli dla funkcji Wyświetl godzinę ustawiona jest opcja Wł., w trybie czuwania urządzenia na wyświetlaczu widoczna jest bieżąca godzina o niskim poziomie jasności.



Ustawienie dla funkcji Wyświetl godzinę opcji Wł. powoduje większe zużycie energii urządzenia w trybie czuwania.



Tylko w modelach z funkcją SmegConnect: Jeśli dla funkcji Wyświetl godzinę ustawiona jest opcja Wył., tryb łączności wyłącza się automatycznie, gdy tylko zegar przejdzie do trybu czuwania.

- Wybrać  Wyświetl godzinę.
- Wybrać Wł.
- Dotknąć przycisku POTWIERDŹ , aby uaktywnić wyświetlanie zegara.



Format godziny



Włącza/wyłącza wyświetlanie zegara w formacie 12 lub 24 godzin.



Dla funkcji Format godziny fabrycznie ustawiona jest opcja 24h.

- Wybrać  Format godziny.
- Wybrać 12h lub 24h.
- Dotknąć przycisku POTWIERDŹ , aby uaktywnić żądany format godziny.

Ustawienia piekarnika



Menu poświęcone dodatkowym funkcjom urządzenia.

- W „menu ustawień ” dotknąć przycisku USTAWIENIA PIEKARNIKA



Podgrzewanie potrawy





Dzięki takiej funkcji, po zakończeniu pieczenia z ustawionym czasem trwania (jeżeli nie zostanie ręcznie przerwane), piekarnik utrzymuje ciepło (w niskiej temperaturze) upieczonej potrawy zachowując wszystkie jej właściwości organoleptyczne i smak uzyskany podczas pieczenia.



Funkcja utrzymywania temperatury uaktywnia się po 5 minutach od zakończeniu pieczenia, a informuje o niej seria sygnałów dźwiękowych (patrz pieczenie lub funkcja zakończona).



Podgrzewanie potrawy ustawione jest na stałą temperaturę wynoszącą 80°C.

1. Wybrać  Podgrzewanie potrawy.
2. Wybrać Wł.
3. Dotknąć przycisku POTWIERDŹ , aby uaktywnić tryb Podgrzewanie potrawy.

Eco light





Aby zapewnić wyższą oszczędność energii, lampki w komorze pieczenia są automatycznie wyłączone po około minucie od rozpoczęcia pieczenia lub od otwarcia drzwiczek.



Aby urządzenie nie wyłączyło automatycznie lampki po około jednej minucie, należy ustawić dla tego trybu opcję Wył.



Jest zawsze dostępna ręczna kontrola włączania/wyłączania. Nacisnąć, o ile jest dostępny, symbol , aby ręcznie włączyć lub symbol , aby ręcznie wyłączyć oświetlenie wewnętrzne.



Dla funkcji Eco light fabrycznie ustawiona jest opcja „Wł.”.

1. Wybrać  Eco light.

2. Wybrać Wł.

3. Dotknąć przycisku POTWIERDŹ , aby uaktywnić tryb Eco light.

Ustawienia wyświetlacza



Menu, w którym można zmienić język i zmodyfikować ustawienia wyświetlania niektórych parametrów.



- W „menu ustawień”  dotknąć przycisku USTAWIENIA

WYŚWIETLACZA 

Język





Umożliwia wybranie języka wyświetlacza.

1. Wybrać  Język.
2. Przewinąć listę dostępnych języków i wybrać żądany język.
3. Dotknąć przycisku POTWIERDŹ , aby potwierdzić wybrany język.

Blokada sterowania





Pozwala na automatyczne zablokowanie sterowania, po upływie jednej minuty funkcjonowania bez żadnych interwencji użytkownika.

1. Wybrać  Blokada sterowania.
2. Wybrać Tak.
3. Dotknąć przycisku POTWIERDŹ , aby uaktywnić tryb Blokada sterowania.



Podczas normalnego funkcjonowania o takim stanie świadczy zaświecona kontrolka

 w obszarze informacji .

Aby podczas pieczenia chwilowo wyłączyć blokadę, należy:

4. Dotknąć jednej z wartości, które zamierza się zmienić.

Na wyświetlaczu pojawia się komunikat informujący, jak wyłączyć tymczasowo tryb

Blokada sterowania.

Naciskaj ikonę przez 3 sekundy,
aby dezaktywować blokadę sterowania





5. Dotknąć na 3 sekundy ikony

Dźwięk



Po każdym wciśnięciu jednego z symboli na wyświetlaczu, urządzenie wyemituje jeden dźwięk. Za pomocą tej funkcji można go dezaktywować.

1. Wybrać  Dźwięk.
2. Wybrać Wyt.
3. Dotknąć przycisku POTWIERDŹ , aby wyłączyć dźwięk towarzyszący dotykaniu symboli na wyświetlaczu.



Format temperatury



Umożliwia ustawienie zakresu temperatury w stopniach Celsjusza (°C) lub w stopniach Fahrenheita (°F).



Dla funkcji Format temperatury fabrycznie ustawiona jest opcja °C.

1. Wybrać  Format temperatury.
2. Wybrać °C lub °F.
3. Dotknąć przycisku POTWIERDŹ , aby uaktywnić żadaną temperaturę.



Jasność wyświetlacza



Umożliwia wybranie poziomu jasności wyświetlacza.



Funkcja Jasność wyświetlacza jest ustawiona fabrycznie na poziom Wysoki.

1. Wybrać  Jasność wyświetlacza.
2. Wybrać spośród pozycji Wysoka - Średnia - Niska.
3. Dotknąć przycisku POTWIERDŹ , aby potwierdzić dokonany wybór.



Typ wagi



Umożliwia ustawienie jednostki miary, aby waga była wyświetlana w kilogramach (kg) lub w uncjach (oz).





Dla funkcji Typ wagi fabrycznie ustawiona jest opcja kg.

1. Wybrać  Typ wagi.
2. Wybrać kg lub oz.
3. Dotknąć przycisku POTWIERDŹ , aby uaktywnić żadaną jednostkę miary wagi.

Ustawienie połączenia (tylko modele SmegConnect)



Menu, w którym wyświetlane są parametry łączności.

- W „menu ustawień”  dotknąć przycisku USTAWIENIA POŁĄCZENIA  (w obszarze dolnym  po lewej stronie).





Informacje na temat ustawień POŁĄCZENIA  znajdują się w instrukcji obsługi „Łączność piekarnika do zabudowy”.

Informacje o systemie





Menu, w którym wyświetlane są informacje o numerze seryjnym i wersji oprogramowania.

- W „menu ustawień”  dotknąć przycisku INFORMACJE O SYSTEMIE  (w obszarze dolnym  po prawej stronie).

Wystawcy



Menu przeznaczone dla wystawców.

- W „menu ustawień”  dotknąć przycisku WYSTAWCY  (w obszarze dolnym  na środku).

Show Room (tylko w sklepie)



Umożliwia wyłączenie elementów grzejnych i jednocześnie zachowanie aktywnego panela sterowania.





Podczas normalnego funkcjonowania o takim stanie świadczy zaświecona kontrolka



w obszarze informacji **1**.



Aby używać urządzenia w normalny sposób, należy ustawić dla tego trybu opcję Wył.

1. Wybrać  Show Room.
2. Wybrać **Wył.**
3. Dotknąć przycisku **POTWIERDŹ**  w celu uaktywnienia trybu Show Room.

Tryb demo (tylko w sklepie)



Zupełnie podobnie jak w przypadku trybu Show Room, wraz z aktywacją tego trybu po określonym czasie bezczynności na wyświetlaczu pojawia się demo poszczególnych ekranów obrazujących potencjał tego urządzenia.



Aby używać urządzenia w normalny sposób, należy ustawić dla tego trybu opcję Nieaktywny.

1. Wybrać  Tryb demo.

CZYSZCZENIE I KONSERWACJA

Czyszczenie urządzenia



Patrz Ogólne zalecenia dotyczące bezpieczeństwa.

Czyszczenie powierzchni

Aby utrzymać powierzchnie w dobrym stanie, należy po każdym użyciu i ostygnięciu regularnie je czyścić.

Codzienne czyszczenie

Stosować wyłącznie produkty niezawierające substancji ściernych, kwaśnych lub na bazie chloru. Nałożyć produkt na wilgotną ściereczkę i dokładnie umyć powierzchnie, a następnie

2. Wybrać **Wył.**

3. Dotknąć przycisku **POTWIERDŹ**  aby uaktywnić Tryb demo.



Reset ustawień



Ta czynność przywraca wszystkie ustawienia do warunków początkowych, zgodnie z ustawieniami fabrycznymi.



Operacja ta powoduje usunięcie również własnych przepisów.

- W „menu ustawień”  dotknąć przycisku **FACTORY RESET**  (w obszarze dolnym **3** na środku).
1. Dotknąć przycisku **Tak**, jeśli mają zostać przywrócone oryginalne ustawienia fabryczne.
 - lub
 2. Dotknąć przycisku **Nie**, aby anulować operację.

wytrzeć miękką szmatką lub ściereczką z mikrofibry.

Plamy z żywności lub resztki

Aby nie uszkodzić powierzchni, należy unikać stosowania metalowych gąbek lub ostrych skrobaków.

Stosować zwykłe produkty, nieściernie, ewentualnie używając drewnianych lub plastikowych przyrządów. Dokładnie umyć wodą, następnie wytrzeć miękką szmatką lub ściereczką z mikrofibry.

Nie pozwolić na zaschnięcie słodkich resztek na urządzeniu (np.: dżem), ponieważ mogłyby uszkodzić emalię wewnątrz urządzenia.

Czyszczenie szybki zewnętrznej

Aby wyczyścić zewnętrzną powierzchnię szybki, należy najpierw przetrzeć ją suchą szmatką zwilżoną środkiem czyszczącym; następnie dokończyć czyszczenie drugą suchą szmatką, najlepiej z mikrofibry, aby usunąć pozostałości i zapobiec powstawaniu smug.



W przypadku szczególnie uporczywych zabrudzeń, przed wykonaniem opisanej powyżej procedury, zalecamy zastosowanie środka odłuszczonego.

Czyszczenie komory urządzenia

Aby utrzymać komorę urządzenia w dobrym stanie należy ją regularnie czyścić po każdym użyciu. Zawsze poczekać, aż wystygnie.

Nie dopuścić do zaschnięcia wewnątrz komory resztek z żywności, ponieważ mogłyby uszkodzić emalię.

Zawsze przed czyszczeniem wyjąć wszystkie możliwe do usunięcia części.

Aby ułatwić czynności związane z czyszczeniem, zaleca się zdjąć:

- drzwiczek;
- ramek na ruszty/blachy.



W przypadku stosowania specyficznych środków czyszczących, po wyczyszczeniu zaleca się włączenie urządzenia z maksymalną temperaturą na około 15-20 minut, aby usunąć ewentualne pozostałości.

Suszenie

Przy pieczeniu potraw wewnątrz komory pieczenia powstaje wilgoć. Jest to zupełnie normalne zjawisko, które nie zakłóca prawidłowego działania urządzenia.

Po zakończeniu każdego pieczenia:

1. pozostawić urządzenie do ochłodzenia się;
2. usunąć zabrudzenia z komory pieczenia;
3. wytrzeć komorę pieczenia do sucha wilgotną szmatką;
4. pozostawić drzwiczki otwarte tak długo, aż nastąpi całkowite osuszenie się komory pieczenia.

Wyjęcie ramek na ruszty/blachy

Wyjęcie ramek na ruszty/blachy ułatwia

czyszczenie bocznych części.

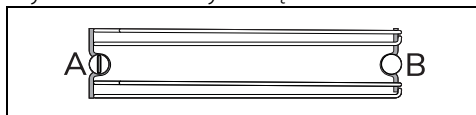

A = gniazdo przednie

B = sworzeń tylny



W niektórych modelach tylny sworzeń B można wyjąć i ponownie zamontować w taki sam sposób jak przednie gniazdo A.



W celu wyjęcia ramek na ruszty/blachy, należy:

1. Odkręcić przedni sworzeń mocujący znajdujący się na ścianie bocznej w pobliżu otworu komory pieczenia (można się posłużyć narzędziem lub monetą).

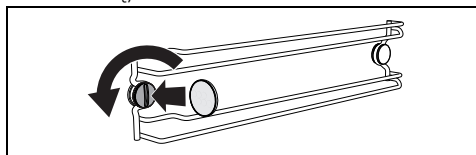

2. Pociągnąć ostrożnie ramkę w stronę środka komory pieczenia w taki sposób, aby odłączyć ją od przedniego gniazda A.

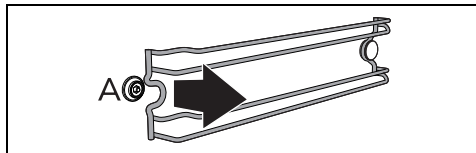

3. Wysunąć ramkę ze sworznia tylnego B znajdującego się w tylnej części ścianki bocznej.

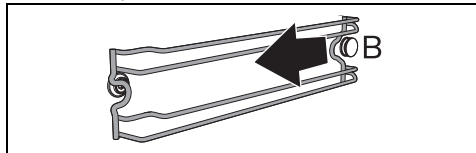

4. Powtórzyć czynność w przypadku ramki umieszczonej na pozostałej ściance bocznej.

W celu zamontowania ramek na ruszty/blachy należy:

1. Wsunąć część tylną ramki do gniazda pod sworzniem B znajdującym się w tylnej części ścianki bocznej.

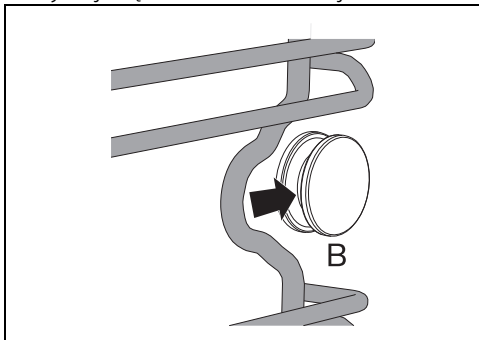

2. Ustawić część przednią ramki w gnieździe A na ścianie bocznej w pobliżu otworu komory pieczenia.

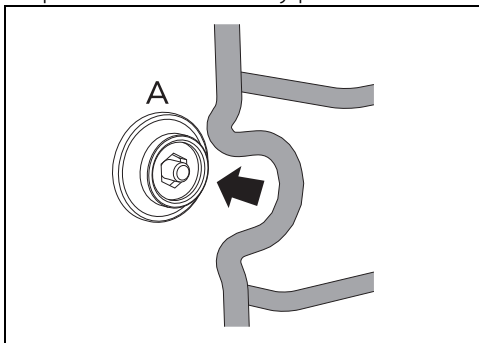

3. Wkręcić przedni sworzień mocujący (można się posłużyć narzędziem lub monetą).

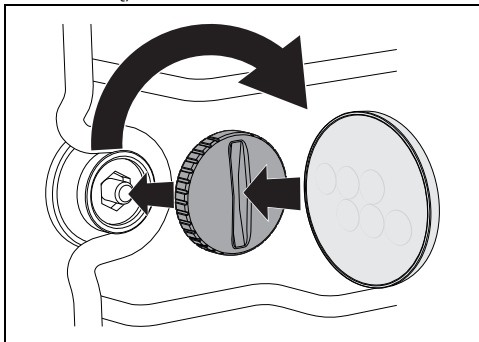

4. Powtórzyć czynność w przypadku ramki umieszczonej na pozostałej ścianie bocznej.

Czyszczenie Parowe (tylko w niektórych modelach)



Patrz Ogólne zalecenia dotyczące bezpieczeństwa.



Funkcja Czyszczenie parowe jest czyszczeniem wspomaganym, które ułatwia usuwanie brudu. Dzięki takiemu procesowi można w bardzo prosty sposób wyczyścić wnętrze piekarnika. Resztki brudu są zmiękczone przez ciepło i parę wodną co ułatwia ich usuwanie.

Czynności wstępne

Przed uruchomieniem funkcji Czyszczenie parowe:

- Usunąć wszystkie akcesoria z wnętrza komory urządzenia.
- Jeśli obecna, wyjąć sondę temperatury.
- Jeśli obecne, wyjąć panele samoczyszczące.
- Wlać na dno komory pieczenia około 120cc wody. Uważać, aby nie wylała się z rowka.
- Za pomocą spryskiwacza rozpryskać wewnątrz komory urządzenia roztwór wody z płynem do naczyń. Spryskać w kierunku ścianek bocznych, do góry, na dół i w kierunku deflektora.



Zaleca się spryskać maksymalnie 20 razy.



Nie spryskiwać deflektora, jeśli jest on pokryty materiałem samoczyszczącym.

- Zamknąć drzwiczki.
- Podczas cyklu wspomaganego czyszczenia należy oddzielnie umyć wyjęte wcześniej panele samoczyszczące (jeżeli obecne) letnią wodą i odrobiną płynu do naczyń.

Ustawienie funkcji Czyszczenia parowego



Jeżeli temperatura wewnętrzna jest wyższa od przewidzianej, funkcja nie jest aktywna.

Przed uaktywnieniem funkcji poczekać, aż urządzenie wystygnie.



Czas trwania i temperatura funkcji czyszczenia parowego nie mogą zostać zmienione przez użytkownika.

1. W „menu głównym” dotknąć przycisku
INNE FUNKCJE  (znajdującego się
w obszarze głównym).

2. Wybrać CZYSZCZENIE PAROWE



Etap czyszczenia parowego

3. Dotknąć przycisku START , aby
włączyć funkcję czyszczenia parowego.

O etapie tym świadczy stopniowe
zwiększanie poziomu pieczenia.

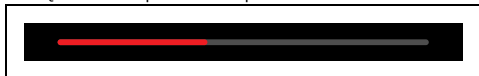

Zakończenie czyszczenia parowego

Po zakończeniu czyszczenia parowego na
wyświetlaczu pojawia się napis „Funkcja
zakończona” i emitowany jest krótki sygnał
dźwiękowy, który można wyłączyć,
dotykając dowolnego punktu na
wyświetlaczu lub otwierając drzwiczki.



1. Dotknąć przycisku HOME , aby
wyjść z tej funkcji.
2. Otworzyć drzwiczki i wytrzeć szmatką z
mikrofibry mniej uciążliwe zabrudzenia.

3. Do usunięcia bardzo opornego brudu
użyć nieściernej gąbki z włókniną z
mosiądzu.
4. W przypadku resztek tłuszczu można
użyć specjalnych detergentów do
czyszczenia piekarników.
5. Usunąć wodę pozostałą wewnątrz
komory pieczenia.
6. Jeśli występują, należy wsunąć na
swoje miejsce panele samoczyszczące i
ramy podtrzymujące kratki/ blachy.

W celu zapewnienia większej higieny i aby
zapobiec powstawaniu nieprzyjemnych
zapachów żywności:

- zaleca się suszenie komory piekarnika
przy użyciu funkcji wentylacji w
temperaturze 160°C przez około 10
minut.
- W przypadku występowania paneli
samoczyszczących zaleca się suszenie
komory piekarnika z jednoczesnym
uruchomieniem cyklu katalizy.



Podczas czyszczenia zaleca się
stosowanie gumowych rękawic.



Aby ułatwić ręczne usuwanie
trudno dostępnych części można
zdjąć drzwiczki.

Konserwacja nadzwyczajna

Porady dotyczące konserwacji uszczelki

Uszczelka musi być miękka i elastyczna.

- Utrzymywać uszczelkę w czystości
stosując nieścierną gąbkę i letnią wodę.

MONTAŻ

Podłączenie do instalacji elektrycznej



Patrz Ogólne zalecenia dotyczące
bezpieczeństwa.

Informacje ogólne

Sprawdzić, czy charakterystyka sieci
elektrycznej odpowiada danym
przedstawionym na tablicie znamionowej.
Tabliczka znamionowa, zawierająca dane
techniczne, numer seryjny i oznaczenie, jest
umieszczona na urządzeniu, w widocznym
miejscu.

Nie wolno zdejmować tabliczki
znamionowej.

Uziemienie powinno być wykonane za
pomocą przewodu dłuższego niż pozostałe
o przynajmniej 20 mm.

Urządzenie może funkcjonować:

- 220-240 V~

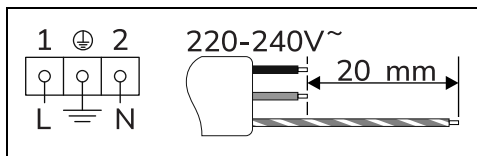

Kabel trójżyłowy 3 x 1,5 mm².



Wskazane wartości dotyczą
wewnętrznego przekroju kabla.



Wymiary kabli zasilających
uwzględniają współczynnik
jednoczesności (zgodnie z normą
EN 60335-2-6).

Podłączenie stałe

Należy na linii zasilania przewidzieć urządzenie, które umożliwi odłączenie opisywanego urządzenia od sieci wielobiegunowej, dysponujące taką odległością otwierania się styków, która zapewni kompletne odłączenie urządzenia w warunkach kategorii przepięciowej III, zgodnie z zasadami instalacji.

W przypadku rynku australijskiego/ nowozelandzkiego:

odłącznik wbudowany w przyłącznie stałe powinien być zgodny z normami AS/NZS 3000.

Podłączenie za pomocą gniazda i wtyczki

Sprawdzić, czy wtyczka i gniazdo są tego samego typu.

Unikać używania przejściówek, przedłużaczy i boczników, ponieważ mogą powodować nagrzewanie lub przepalenie.

Wymiana przewodu

**! Napięcie elektryczne
Niebezpieczeństwo porażenia
prądem**

- Odłączyć główne zasilanie elektryczne.

1. Odkręcić śruby tylnej osłony i zdjąć ją, aby uzyskać dostęp do listwy zaciskowej.

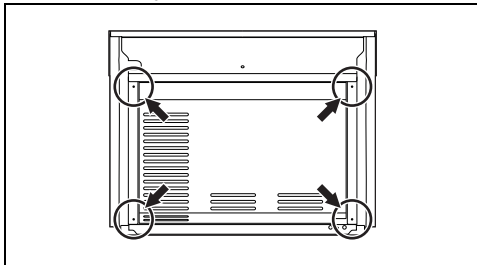

2. Wymienić kabel.
3. Upewnić się, że przewody (piekarnika lub ewentualnej płyty kuchennej) przechodzą w odpowiednich miejscach, bez jakiegokolwiek kontaktu z urządzeniem.

Ustawianie



Patrz Ogólne zalecenia dotyczące bezpieczeństwa.

Pozycja kabla zasilającego

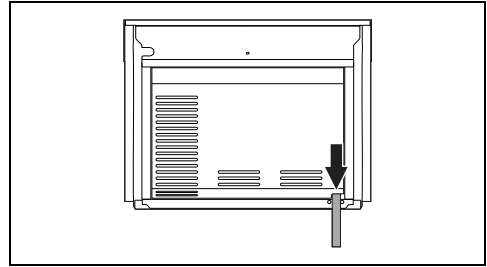

Uszczelka przedniego panelu

Przykleić uszczelkę znajdującą się w wyposażeniu na tylnej części przedniego panelu, aby uniknąć przenikania wody lub innych płynów.

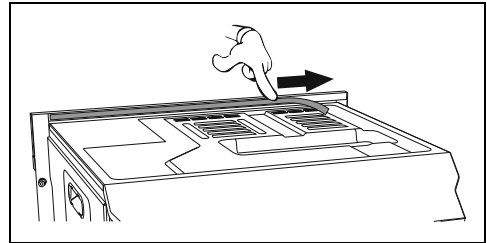

Tuleje mocujące

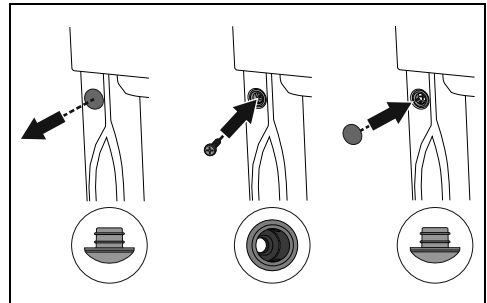

1. Zdjąć zatyczki tulei umieszczone na przednim panelu urządzenia.
2. Umieścić urządzenie w meblu.
3. Przymocować urządzenie śrubami do mebla.
4. Zakryć tuleje zdjętymi wcześniej zatyczkami.

Gabaryty urządzenia (mm)

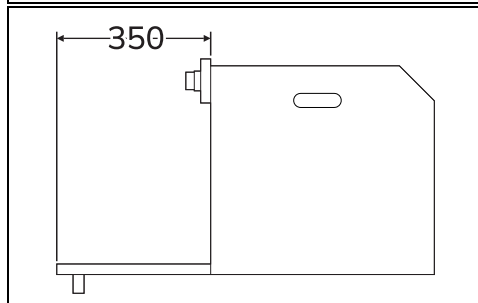
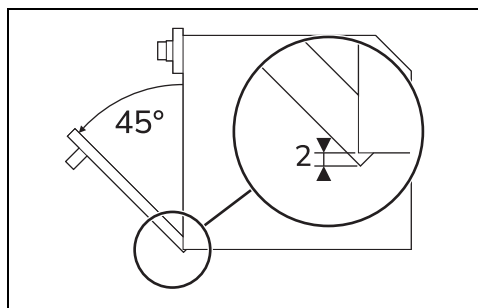
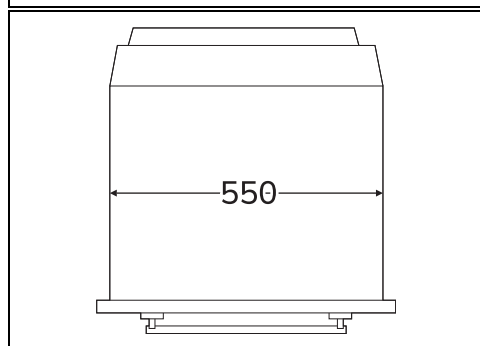
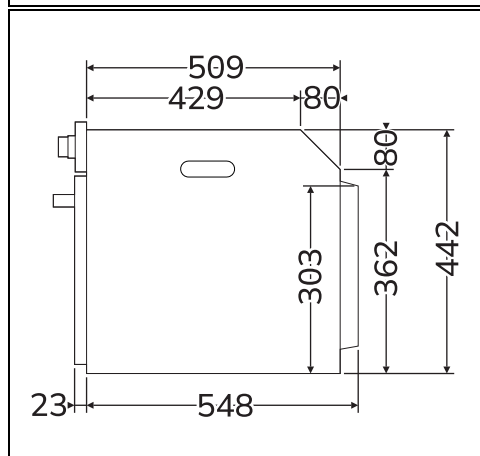
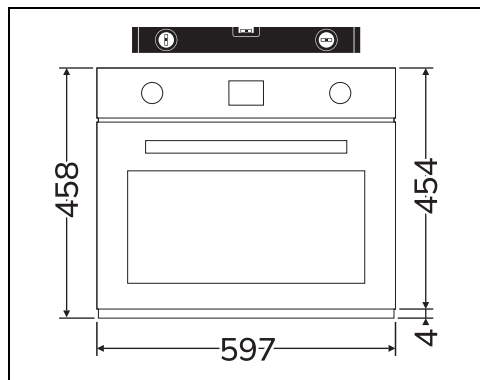

PL

Zabudowa na kolumnie (mm)

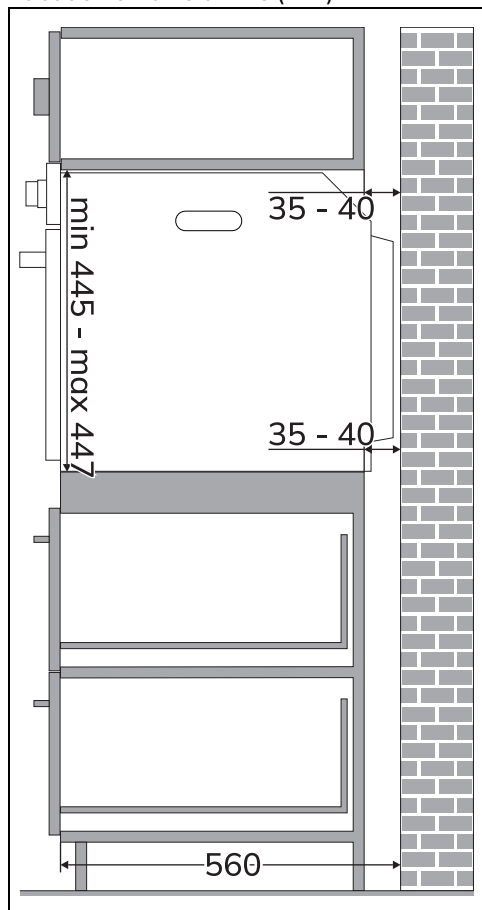

* Upewnić się, że na górnej/tylnej części mebla znajduje się otwór o głębokości około 35-40 mm.

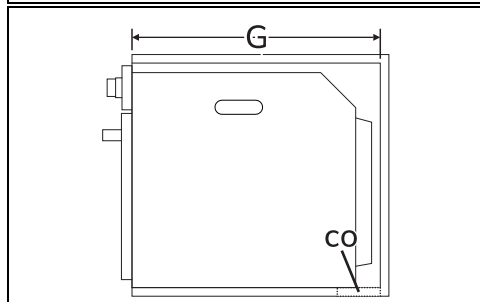
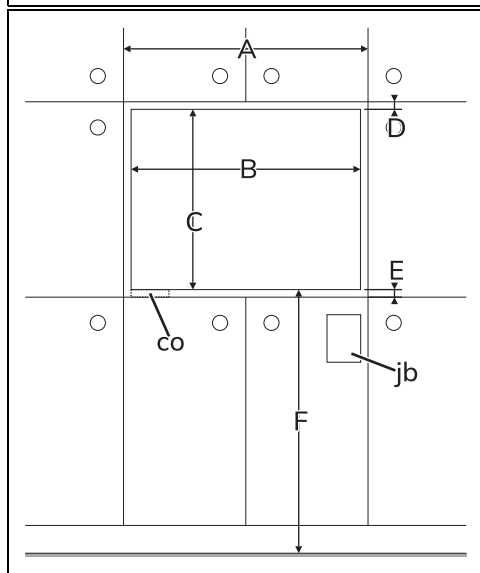
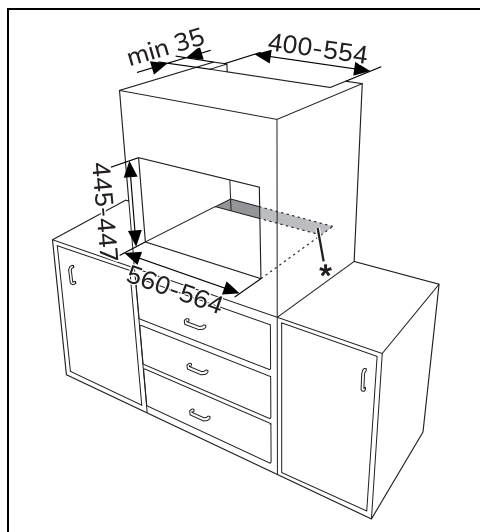

Zabudowa pod blatem roboczym (mm)

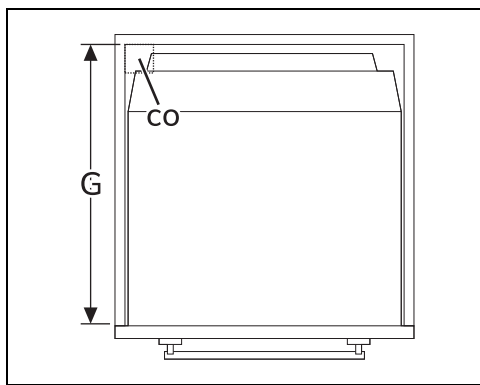

A min. 603 mm

B 560 - 568 mm

C 445 - 447 mm

D 9 - 11 mm

E min. 5 mm

F 259 - 1105 mm

G min. 560 mm

H min. 458 mm

co Wycięcie na kabel zasilający (min. 6 cm²)

jb Skrzynka połączeń elektrycznych

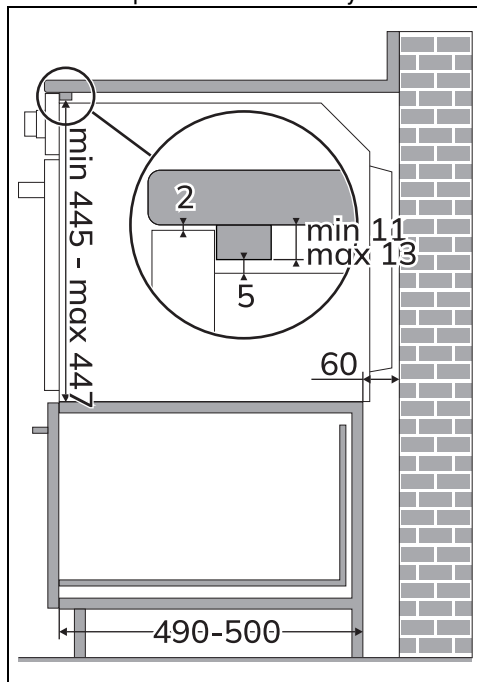

Jeżeli zamierza się wbudować urządzenie, pod blatem roboczym należy zainstalować drewnianą listwę, aby zagwarantować użycie uszczelki przyklejonej do tylnej części panelu przedniego, zapobiegającej ewentualnym przeciekom wody lub innych płynów.

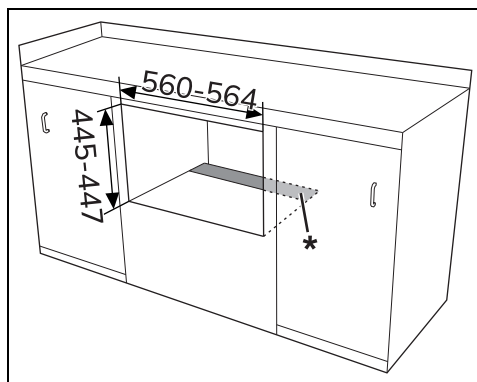

* Upewnić się, że na górnej/tylnej części mebla znajduje się otwór o głębokości około 60 mm.

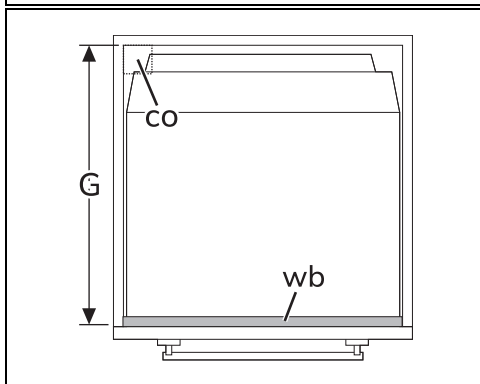
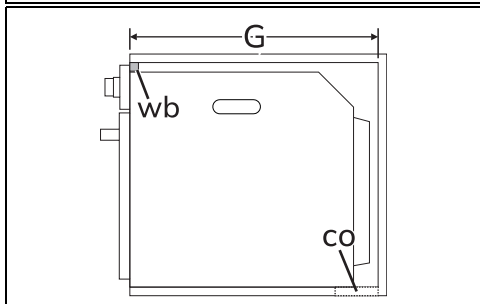
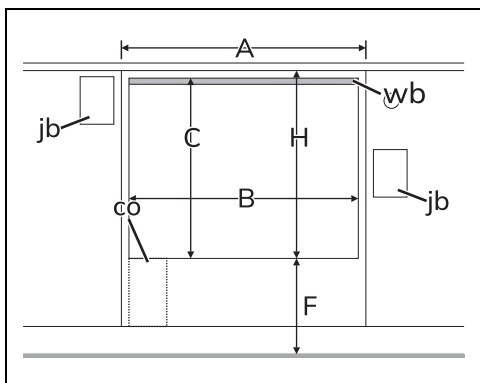

A min. 603 mm

B 560 – 568 mm

C 445 – 447 mm

D 9 – 11 mm

E min. 5 mm

F 259 – 1105 mm

G min. 560 mm

H min. 458 mm

co Wycięcie na kabel zasilający (min. 6 cm²)

jb Skrzynka złącz elektrycznych

wb Listwa drewniana (zalecana)