

Suszarka

Instrukcja obsługi

Secador

Manual do utilizador

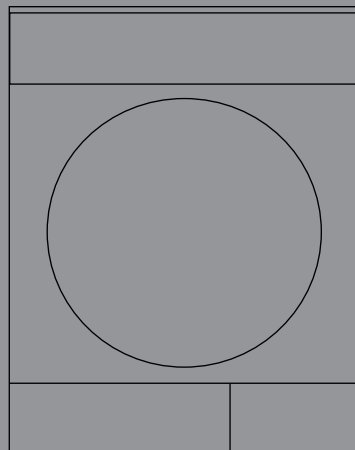

2960313604_PL/ 17-01-23.(17:39)

Drogi kliencie,

Prosimy o zapoznanie się z niniejszą instrukcją przed użyciem tego urządzenia!

Dziękujemy za wybór tego urządzenia Smeg. Chcemy, abyś osiągnął optymalną wydajność dzięki temu wysokiej jakości urządzeniu, które zostało wyprodukowane przy użyciu najnowocześniejszej technologii. Przed użyciem należy dokładnie przeczytać i zrozumieć tą instrukcję oraz dokumentację uzupełniającą.

Należy przestrzegać wszystkich ostrzeżeń i informacji zawartych w niniejszym dokumencie. W ten sposób uchronisz zarówno siebie, jak i swoje urządzenie przed potencjalnymi uszkodzeniami.

Zachowaj instrukcję. Dołącz ten przewodnik do urządzenia, jeśli przekażesz go komuś innemu.

Symbole i uwagi

W tej instrukcji obsługi są używane następujące symbole:



Niebezpieczeństwo, które może spowodować śmierć lub obrażenia



Przeczytaj instrukcję obsługi



Ważne informacje lub przydatne wskazówki na temat użytkowania



Ostrzeżenie przed gorącymi powierzchniami



Ostrzeżenie przed porażeniem prądem elektrycznym



Ostrzeżenie przed zagrożeniem promieniowaniem UV



Ostrzeżenie przed poparzeniem



Opakowanie urządzenia jest wykonane z materiałów umożliwiających recykling zgodnie z krajowymi przepisami środowiskowymi.



Ostrzeżenie przed pożarem

UWAGA Niebezpieczeństwo, które może spowodować szkody materialne w urządzeniu lub w jego otoczeniu



PAPIER Z RECYKLINGU I
NADAJĄCY SIĘ DO PONOWNEGO
PRZETWORZENIA

1. Instrukcje bezpieczeństwa.....	5
1.1 Przeznaczenie	5
1.2 Bezpieczeństwo dzieci, osób wymagających szczególnego traktowania i zwierząt domowych	5
1.3 Bezpieczeństwo elektryczne.....	6
1.4 Bezpieczeństwo transportu	7
1.5 Bezpieczeństwo instalacji	7
1.6 Bezpieczeństwo użytkowania	10
1.7 Bezpieczeństwo konserwacji i czyszczenia.....	12
1.8 Bezpieczeństwo oświetlenia	12
2 Warunki środowiskowe	13
2.1 Zgodność z Dyrektywą WEEE i utylizacją odpadów	13
2.2 Informacje o opakowaniu.....	13
2.3 Informacje o zgodności norm i badań / Deklaracja zgodności UE	13
3 Twoja suszarka.....	14
3.1 Dane techniczne.....	14
3.2 Montaż urządzenia	15
3.3 Zakres dostawy	15
4 Instalacja.....	16
4.1 Odpowiednie miejsce instalacji	16
4.2 Demontaż zabezpieczeń transportowych.....	16
4.3. Podłączenie węża spustowego wody do produktów z funkcją pary	17
4.4 Regulacja nóżek	17
4.5 Przenoszenie suszarki	18
4.6 Ostrzeżenie dotyczące hałasu	18
4.7 Wymiana żarówki.....	18
5 Przygotowanie.....	19
5.1 Pranie nadające się do suszenia w suszarce.....	19
5.2 Pranie nie nadaje się do suszenia w suszarce	19
5.3 Przygotowywanie prania do suszenia	19
5.4. Sposoby oszczędzania energii.....	19
5.5 Prawidłowa nośność	20

6 Obsługa urządzenia.....	21
6.1 Panel kontrolny	21
6.2 Symbole	21
6.3 Przygotowanie suszarki	21
6.4 Wybór programu oraz tabela zużycia energii.....	22
6.5 Funkcje dodatkowe	25
6.6 Wskaźniki ostrzeżenia.....	26
6.7 Włączenie programu.....	26
6.8 Blokada klawiszy	26
6.9 Zmiana programu po jego uruchomieniu.....	26
6.10 Anulowanie programu.....	27
6.11 Zakończenie programu.....	27
6.12 Ogólny opis programów pary	27
7 Konserwacja i czyszczenie	29
7.1 Filtry włókien (filtry wewnętrzne i zewnętrzne)/Czyszczenie wewnętrznej powierzchni drzwiczek.....	29
7.2 Czyszczenie czujnika	30
7.3 Opróżnianie zbiornika na wodę.....	30
7.4 Czyszczenie skraplacza.....	31
8 Rozwiązywanie problemów	33

1. Instrukcje bezpieczeństwa

Ten rozdział zawiera instrukcje dotyczące bezpieczeństwa służące unikaniu obrażeń i szkód materialnych.

- Nasza firma nie ponosi odpowiedzialności za szkody, które mogą wystąpić w przypadku nieprzestrzegania instrukcji.
- Instalacja i naprawy powinny być zawsze wykonywane przez autoryzowany serwis.
- Używaj tylko oryginalnych części zamiennych i akcesoriów.
- Nie należy naprawić lub wymienić żadnych części urządzenia, chyba że określono to jasno w instrukcji obsługi.
- Nie modyfikuj produktu.



1.1 Przeznaczenie

- Urządzenie jest zaprojektowane wyłącznie do użytku domowego. Nie jest ono przeznaczone do użytku komercyjnego.
- Urządzenie nie jest zaprojektowane do użytku na zewnątrz.
- Nie należy instalować ani użytkować produktu w miejscach, gdzie istnieje możliwość zamarznięcia i/lub narażenia na działanie czynników zewnętrznych. Woda zamarznięta w pompie lub w węzłach może spowodować uszkodzenia
- Urządzenie może być używane tylko do suszenia i wentylacji prania, które jest prane w wodzie i nadaje się do suszenia w suszarce.



1.2 Bezpieczeństwo dzieci, osób wymagających szczególnego traktowania i zwierząt domowych

- Urządzenie to może być używane przez dzieci w wieku lat 8 lub starsze, osoby z obniżoną sprawnością fizyczną, zmysłową lub umysłową, osoby z brakiem doświadczenia i wiedzy, jeśli są one nadzorowane lub gdy je poinstruowano jak korzystać z tego urządzenia w bezpieczny sposób, i gdy zdają sobie sprawę z istniejących niebezpieczeństw. Dzieci nie powinny bawić się tym urządzeniem. Czyszczenie i konserwacja nie powinny być wykonywane przez dzieci bez nadzoru.

- Dzieci poniżej 3 roku życia powinny być trzymane z dala od urządzenia, chyba że są pod nadzorem.
- Urządzenia elektryczne są niebezpieczne dla dzieci i zwierząt domowych. Dzieci i zwierzęta domowe nie mogą bawić się urządzeniem, wspinać się na niego ani wchodzić do środka.
- Drzwi urządzenia powinny być zamknięte, nawet gdy nie jest ono używane. Dzieci lub zwierzęta domowe mogą zostać zamknięte wewnątrz urządzenia i udusić się.
- Czynności czyszczenia i konserwacji nie mogą być wykonywane przez dzieci, chyba że są pod nadzorem.
- Wszystkie opakowania należy przechowywać poza zasięgiem dzieci. Ryzyko obrażeń i uduszenia.
- Wszystkie dodatki stosowane z urządzeniem należy przechowywać z dala od dzieci.
- Przed utylizacją urządzenia należy odciąć przewód zasilający i zniszczyć drzwi ładunkowe.



1.3 Bezpieczeństwo elektryczne

- Podczas instalacji, konserwacji, czyszczenia, naprawy i transportu urządzenie nie może być podłączone do zasilania.
- Jeżeli przewód zasilający jest uszkodzony, powinien zostać wymieniony przez autoryzowany serwis, aby uniknąć wszelkiego ryzyka.
- Nie chowaj przewodu zasilającego pod urządzeniem lub z tyłu urządzenia. Nie kładź ciężkich przedmiotów na przewodzie zasilającym. Przewód zasilający nie może być zagięty, ściśnięty i nie może stykać się z żadnym źródłem ciepła.
- Nie używaj przedłużacza, rozgałęźnika wtyczkowego lub adaptera do obsługi urządzenia.
- Urządzenie nie może być zasilane za pomocą zewnętrznego przełącznika, takiego jak wyłącznik czasowy i nie może być podłączone do obwodu, który jest regularnie otwierany i zamykany za pomocą narzędzia.

- Wtyczka powinna być łatwo dostępna. Jeśli nie jest to możliwe, w instalacji elektrycznej powinien być dostępny mechanizm spełniający przepisy elektryczne i odłączający wszystkie zaciski od sieci (bezpiecznik, wyłącznik, wyłącznik główny itp.).
- Nie dotykaj wtyczki mokrymi rękami.
- Podczas odłączania urządzenia nie trzymaj przewodu zasilającego, tylko wtyczkę.



1.4 Bezpieczeństwo transportu

- Przed transportem odłącz urządzenie od zasilania, opróżnij zbiornik na wodę i ewentualnie usuń przyłącza spustowe wody.
- Ten produkt jest ciężki, nie podnoś go sam.
- Podejmij wymagane środki ostrożności aby uniknąć upadku i przewrócenia urządzenia. Nie rozbijaj ani nie upuszczaj urządzenia podczas transportu.
- Nie używaj wysuwanych części urządzenia (takich jak drzwi załadunkowe) do przenoszenia urządzenia.
- Ustaw urządzenie w pozycji pionowej. Jeżeli nie można go przemieścić w pozycji pionowej, transportuj urządzenie przechylając go na prawą stronę, patrząc od przodu.



1.5 Bezpieczeństwo instalacji

- Aby przygotować urządzenie do instalacji, upewnij się, że instalacja elektryczna i odpływ wody są prawidłowe, sprawdzając informacje zawarte w instrukcji obsługi. Jeśli nie nadaje się do instalacji, wezwij elektryka i hydraulika, aby dostosowali zasilanie do wymagań. Czynności te podejmuje klient.
- Przed zainstalowaniem sprawdź, czy urządzenie nie jest uszkodzone. Nie podłączaj urządzenia, jeśli jest uszkodzone.
- Nie zdejmuj regulowanej podstawy.
- Ustaw urządzenie na równej i twardej powierzchni, a następnie wyważ go za pomocą regulowanych nóżek.

- Odstęp między urządzeniem a podłogą nie może być zmniejszony przez takie materiały jak dywaniki, kawałki drewna i taśmy. Otwory wentylacyjne pod podstawą urządzenia nie mogą być zatkane dywanikiem.
- Urządzenie powinno być zainstalowane w taki sposób, aby nie były zatkane otwory wentylacyjne.
- Zainstaluj urządzenie w środowisku wolnym od kurzu i z dobrą wentylacją.
- Nie instaluj urządzenia w pobliżu materiałów łatwopalnych i wybuchowych oraz nie trzymaj materiałów łatwopalnych i wybuchowych w pobliżu urządzenia, gdy jest ono w użyciu.
- Urządzenie nie powinno być instalowane przy drzwiach, drzwiach przesuwnych, gdzie drzwi załadunkowe urządzenia nie mogą się całkowicie otworzyć, ani za drzwiami z zawiasami, gdy zawiasy urządzenia znajdują się naprzeciwko zawiasów drzwi.
- Zainstaluj urządzenie w miejscu, w którym można łatwo przeprowadzać okresową konserwację i czyszczenie.
- Ustaw urządzenie tylną powierzchnią do ściany (w przypadku modeli z grzałką).
- Po ustawieniu produktu upewnij się, że tylna ściana nie styka się z żadnym elementem zewnętrznym (kranem, gniazdkiem elektrycznym itp.).
- Ustaw urządzenie z zachowaniem co najmniej 1 cm odstępu pomiędzy urządzeniem a krawędziami mebli.
- Należy przestrzegać zasad podłączenia przewodu kominowego określonych w przewodniku (dla modeli z przewodem kominowym).
- Powietrze wylotowe nie może być kierowane do przewodu kominowego, który służy do odprowadzania dymu z urządzeń zużywających gaz lub inne paliwa (dla modeli z przewodem kominowym).
- Wąż wentylacyjny nie może być podłączony do pieca grzewczego ani do przewodu kominowego (w przypadku modeli z przewodem kominowym).

- Podłącz urządzenie do uziemionego gniazdka, zabezpieczonego odpowiednim bezpiecznikiem, zgodnym z podanym typem i natężeniem prądu. Poproś wykwalifikowanego elektryka o zamontowanie wyposażenia uziemiającego. Nie wolno używać produktu bez uziemienia zgodnego z przepisami regionalnymi/krajowymi.
- Podłącz urządzenie do uziemionego gniazda, które jest zgodne z wartościami napięcia, prądu i częstotliwości określonymi na etykiecie.
- Nie podłączaj urządzenia do luźnych, połamanych, brudnych, otłuszczonych gniazd, gniazd, które wysunęły się z puszkii lub gniazd z ryzykiem kontaktu z wodą.
- Należy stosować nowe zestawy węży dostarczone z produktem. Nie używaj ponownie starych zestawów węży. Nie wolno mocować nasadek na węzłach.
- Umieść przewód zasilający i węże tak, aby nie stwarzały ryzyka potknięcia się o nie.
- W celu ustawienia urządzenia na górze pralki, należy użyć otworu mocującego pomiędzy dwoma urządzeniami. Otwór mocujący powinien być zamontowany przez autoryzowany serwis.
- Gdy urządzenie zostanie ustawione na pralce, jego łączna waga po zapełnieniu może wynosić około 180 kg. Ustaw urządzenia na stabilnym podłożu, które wytrzyma odpowiednie obciążenie.
- Pralka nie może być ustawiona na górze suszarki.

Stolik instalacyjny dla pralki i suszarki							
Głębokość suszarki	Głębokość pralki						
	62 cm	60 cm	54 cm	50 cm	49 cm	45 cm	40 cm
54 cm	Można zainstalować					Nie można zainstalować	Nie można zainstalować
60 cm	Można zainstalować					Nie można zainstalować	



1.6 Bezpieczeństwo użytkowania

- Maksymalna waga suchych ubrań przed praniem jest określona w sekcji "Specyfikacja techniczna".
- Nie wkładaj niewypranych ubrań do suszarki.
- Ubrania, które są zabrudzone materiałami takimi jak oleje spożywcze, aceton, alkohol, benzyna, nafta, odplamiacze, terpentyna, wosk lub zmywacze powinny być przed suszeniem w suszarce wyprane w gorącej wodzie z większą ilością detergentu.
- Jeżeli do czyszczenia używane są środki chemiczne, nie należy używać suszarki.
- Pianka gumowa (pianka lateksowa), czepki prysznicowe, wodoodporne tekstylia, materiały i ubrania na podłożu gumowym, poduszki z wkładkami z pianki gumowej nie powinny być suszone w suszarce.
- Przedmioty z lakierem do włosów, resztkami produktów do włosów lub podobnymi materiałami nie mogą być suszone w suszarce.
- Opróżnij kieszenie ubrań i usuń z nich przedmioty takie jak zapalniczki i zapalniczki.
- Jeśli nie można szybko wyjąć wszystkich przedmiotów i nie można ich umieścić w miejscu, w którym ciepło może się rozproszyć, nie należy zatrzymywać suszarki przed zakończeniem cyklu suszenia.
- Ostatnia część cyklu pracy suszarki odbywa się bez podgrzewania (cykl chłodzenia), aby zapewnić utrzymanie ubrań w temperaturze, która im nie zaszkodzi.
- Środki zmiękczające do prania lub podobne produkty powinny być stosowane zgodnie z instrukcją obsługi środka zmiękczającego do prania.
- Nie używaj suszarki bez filtra włókien.
- Nie dopuszczaj do gromadzenia się włókien wokół urządzenia suszącego.
- Aby zapobiec cofaniu się gazu do pomieszczenia z urządzeń zużywających inne paliwa, w tym z otwartego ognia, należy zapewnić odpowiednią wentylację (dla modeli z przewodem kominowym).

- Nie należy używać produktu razem z grzejnikami, takimi jak grzejnik gazowy i komin. Może to doprowadzić do zapalenia się przewodu kominowego. (dla modeli z przewodem kominowym)
- Nie opieraj się ani nie siadaj na drzwiach ładunkowych, gdy są otwarte, ponieważ urządzenie może się przewrócić.
- Nie wchodź na urządzenie.
- Nie umieszczaj źródeł ognia (świec, papierosów itp.) na urządzeniu lub w jego pobliżu. Nie przechowuj materiałów łatwopalnych/wybuchowych.
- Nie dotykaj bębna podczas jego obracania się.
- Podczas pracy tylna ściana urządzenia będzie gorąca. Nie dotykaj tylnej strony urządzenia podczas suszenia lub po zakończeniu procesu suszenia. (Dla modeli z ogrzewaniem)
- Nie dotykaj wewnętrznej powierzchni bębna suszarki podczas wkładania lub wyjmowania prania po rozpoczęciu pracy suszarki. Powierzchnia bębna jest gorąca.
- Nie naciskaj przycisków ostrymi przedmiotami, takimi jak widelce, noże, paznokcie itp.
- Nie używaj wadliwego lub uszkodzonego urządzenia. Odłącz urządzenie od zasilania (lub wyłącz podłączony bezpiecznik) i wezwij autoryzowany serwis.
- Nieużywane urządzenie należy odłączyć od zasilania.



1.7 Bezpieczeństwo konserwacji i czyszczenia

- Nie myj urządzenia, spryskując go lub polewając wodą. Do czyszczenia urządzenia nie używaj myjki ciśnieniowej, myjki parowej, węża ani pistoletu ciśnieniowego.
- Nie używaj ostrych lub szorstkich narzędzi do czyszczenia urządzenia.
- Nie używaj materiałów takich jak domowe środki czyszczące, mydła, detergenty, gaz, benzyna, alkohol, wosk itp. do czyszczenia urządzenia.
- Filtr włókien powinien być regularnie czyszczony. Po każdym cyklu suszenia wyczyść filtr włókien oraz wewnętrzną powierzchnię drzwi bębna.
- Wyczyść odkurzaczem nagromadzone włókna na lamelach parownika za szufladą filtra. Dopuszczalne jest czyszczenie ręczne pod warunkiem, że założysz rękawice ochronne. Nie próbuj czyścić urządzenia gołymi rękoma. Lamle parownika mogą uszkodzić dłoń. (Dotyczy modeli z pompą ciepła)
- Ze względu na zagrożenie pożarem i wybuchem, do czyszczenia czujników nie używaj roztworów, środków czyszczących, wełny stalowej lub podobnych materiałów i narzędzi.
- Wyczyść przewód kominowy. (dla modeli z przewodem kominowym)
- Nie pij skroplonej wody.



1.8 Bezpieczeństwo oświetlenia

- W przypadku konieczności wymiany LED/żarówki używanej do oświetlenia (w przypadku produktów z oświetleniem) należy skontaktować się z autoryzowanym serwisem.

2 Warunki środowiskowe

2.1 Zgodność z Dyrektywą WEEE i utylizacją odpadów



Niniejsze urządzenie nie zawiera niebezpiecznych i zabronionych materiałów określonych w „Rozporządzeniu w sprawie kontroli zużytego sprzętu elektrycznego i elektronicznego” opublikowanym przez Ministerstwo Środowiska i Urbanizacji Republiki Turcji. Zgodne z Dyrektywą WEEE. Urządzenie to zostało wyprodukowane z wysokiej jakości części i materiałów nadających się do recyklingu i ponownego wykorzystania.

Po zakończeniu okresu użytkowania nie wolno wyrzucać zużytego urządzenia wraz z innymi odpadami domowymi. Należy go odstawić do punktu zbiórki w celu przeprowadzenia recyklingu sprzętu elektrycznego i elektronicznego. O takie punkty zbiórki można zapytać w administracji lokalnej. Możesz przyczynić się do ochrony środowiska i zasobów naturalnych, odstawiając zużyte urządzenia do recyklingu.



R290 jest łatwopalnym czynnikiem chłodniczym. Dlatego należy dopilnować, aby system i przewody nie zostały uszkodzone podczas użytkowania i transportu.

Trzymaj urządzenie z dala od źródeł ciepła, w przeciwnym razie może się zapalić w razie uszkodzenia.

Nie należy pozbywać się urządzenia poprzez jego spalenie.

2.2 Informacje o opakowaniu

Opakowanie produktu jest wykonane z materiałów umożliwiających recykling zgodnie z krajowymi przepisami środowiskowymi. Nie wyrzucaj opakowania wraz z odpadami domowymi lub innymi, odstaw je do punktu zbiórki opakowań określonym przez władze lokalne.

2.3 Informacje o zgodności norm i badań / Deklaracja zgodności UE



Faza rozwoju, produkcji i sprzedaży tego urządzenia jest prowadzona zgodnie z zasadami bezpieczeństwa określonymi we wszystkich powiązanych instrukcjach Unii Europejskiej.

3 Twoja suszarka

3.1 Dane techniczne

PL

Wysokość (regulowana)	84,6 cm / 86,6 cm*
Szerokość	59,8 cm
Głębokość	60,7 cm
Pojemność (maks.)	8 kg**
Ciężar netto (\pm %10)	44 kg
Napięcie	Patrz: tabliczka znamionowa***
Znamionowy pobór mocy	
Kod modelu	

* Min. wysokość: Wysokość przy zamkniętej podstawie regulowanej.

Maks. wysokość: Wysokość przy maksymalnie otwartej podstawie regulowanej.

** Waga suchego prania przed praniem.

*** Tabliczka znamionowa znajduje się pod drzwiczkami suszarki.



W celu podwyższenia jakości suszarki, specyfikacje techniczne mogą ulec zmianie bez wcześniejszego powiadomienia.

Rysunki w tej instrukcji są schematyczne i mogą nie pasować dokładnie do konkretnego urządzenia.

Wartości dostarczone z suszarką lub towarzyszącymi jej dokumentami są odczytami laboratoryjnymi zgodnymi z odpowiednimi normami. Wartości te mogą się różnić w zależności od zastosowania i warunków otoczenia.

3.2 Montaż urządzenia

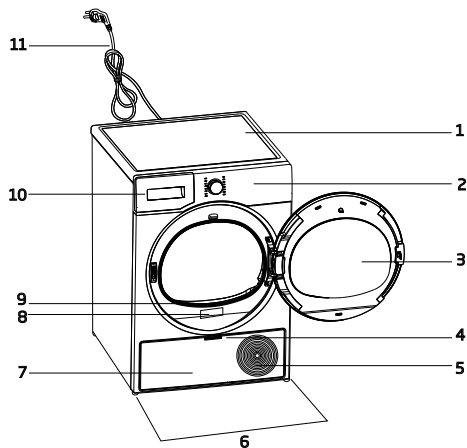

1. Panel górny
2. Panel sterowania
3. Drzwi załadowcze
4. Uchwyt kłapki dostępu
5. Kratki wentylacyjne
6. Regulowane nóżki
7. Kłapka dostępu
8. Tabliczka znamionowa
9. Filtr kłaczek
10. Szuflada zbiornika wody
11. Przewód zasilający

3.3 Zakres dostawy

	1. Wąż odprowadzający wodę*		6. Korek wlewu wody*
	2. Zapasowa gąbka w szufladzie filtra*		7. Czysta woda*
	3. Podręcznik użytkownika		8. Grupa kapsulek zapachowych*
	4. Kosz do suszenia*		9. Szczotka*
	5. Instrukcja obsługi kosza do suszenia*		10. Tkanina filtracyjna*

*Opcjonalnie - może nie być w zestawie, zależy od modelu.

4 Instalacja



Przeczytaj najpierw "Instrukcję bezpieczeństwa"!

Zanim skontaktujesz się z autoryzowanym serwisem w sprawie instalacji suszarki, zapoznaj się z informacjami w instrukcji obsługi i upewnij się, że zasilanie elektryczne i wodne są zgodne z wymaganiami. Jeśli nie, wezwij elektryka i hydraulika, aby dostosowali zasilanie do wymagań.



Obowiązkiem klienta jest przygotowanie miejsca, w którym urządzenie zostanie postawione, oraz przygotowanie instalacji elektrycznej i kanalizacyjnej.



Przed zainstalowaniem sprawdź, czy suszarka nie jest uszkodzona. Jeśli suszarka jest uszkodzona, nie należy jej instalować. Uszkodzone urządzenia stanowią zagrożenie dla twojego bezpieczeństwa. Odczekaj 12 godzin przed uruchomieniem suszarki.

UWAGA

Urządzenie zawiera czynnik chłodzący i jeśli będzie ono używane zaraz po przetransportowaniu, może ulec uszkodzeniu. Po każdym przeniesieniu urządzenia należy pozostawić go na 12 godzin w stanie spoczynku.

4.1 Odpowiednie miejsce instalacji

- Zainstaluj suszarkę na płaskiej i stabilnej powierzchni.
- Suszarka jest ciężka. Nie należy przenosić jej samodzielnie.
- Zainstaluj suszarkę w środowisku wolnym od kurzu i z dobrą wentylacją.
- Odstęp między suszarką a podłogą nie może być zmniejszony przez takie materiały jak dywaniki, kawałki drewna i taśmy.
- Nie blokuj kratki wentylacyjnych suszarki.
- W pobliżu miejsca instalacji suszarki nie mogą znajdować się drzwi, które można zablokować, drzwi przesuwne lub drzwi na zawiasach, które mogą blokować otwieranie drzwi załadowniczych.

- Po zainstalowaniu suszarki połączenia muszą pozostać stabilne. Po ustawieniu suszarki upewnij się, że tylna ściana nie styka się z żadnym elementem zewnętrznym (kranem, gniazdkiem elektrycznym itp.).
- Ustaw suszarkę z co najmniej 1 cm odstępem pomiędzy urządzeniem a krawędziami mebli.
- Suszarka jest przystosowana do pracy w zakresie $+5^{\circ}\text{C}$ do $+35^{\circ}\text{C}$. W przypadku pracy poza tym zakresem temperatur, działanie suszarki może być zagrożone i może ona ulec uszkodzeniu.
- Suszarka nie może być przysunięta tylną stroną do ściany.



Nie stawiaj suszarki na przewodzie zasilającym.

*** Zignoruj następujące ostrzeżenie, jeśli system urządzenia nie zawiera R290.**



Suszarka zawiera czynnik chłodniczy R290.* R290 jest przyjaznym dla środowiska, ale łatwopalnym czynnikiem chłodniczym.* Upewnij się, że wlot powietrza w suszarce jest otwarty i jest dobrze wentylowany.* Trzymaj potencjalne źródła ognia z dala od suszarki.*

4.2 Demontaż zabezpieczeń transportowych.

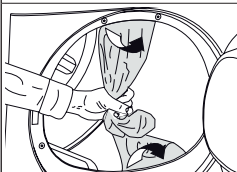

Przed pierwszym użyciem produktu należy usunąć zabezpieczenia transportowe.

UWAGA

Nie zostawiaj wewnątrz bębna akcesoriów ani żadnych zabezpieczeń transportowych.

4.3. Podłączenie węża spustowego wody do produktów z funkcją pary

Można bezpośrednio spuścić zebraną wodę ze zbiornika przez wąż do odprowadzania wody dostarczony wraz z produktem zamiast okresowego odprowadzania wody zebranej w zbiorniku.



Postępuj zgodnie z poniższym schematem, aby podłączyć odpływ wody, jeśli Twoja suszarka jest wyposażona w funkcję rozpylania pary.

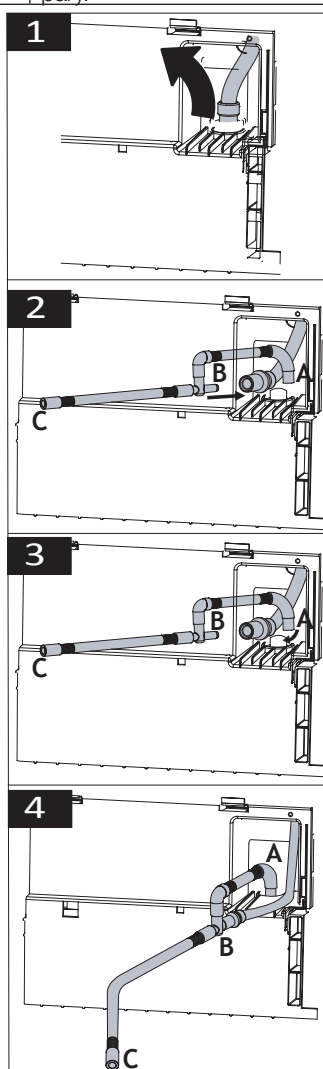

Podłączanie węża do odprowadzania wody

- 1 Należy ręką wyciągnąć wąż z miejsca gdzie został on podłączony. Nie należy używać żadnych narzędzi do odłączenia węża.
- 2 Zainstaluj koniec węża spustowego wody B dostarczonego wraz z urządzeniem do końca węża odłączonego od suszarki.
- 3 Zainstaluj koniec węża spustowego wody A dostarczonego wraz z urządzeniem w miejscu, z którego wąż został odłączony od suszarki.
- 4 Przymocuj koniec węża spustowego wody C bezpośrednio do odpływu ścieków lub zlewu.

UWAGA

Wąż odprowadzający wodę powinien być zamocowany na wysokości maksymalnie 80 cm. Upewnij się, że wąż odprowadzający wodę nie jest zagięty, zwinięty lub przyciśnięty między wylotem a suszarką. Wąż powinien być podłączony tak, aby nie mógł się odłączyć od miejsca, w którym się znajduje. Wyciek wody może spowodować uszkodzenie urządzenia. Nie przedłużaj węża odprowadzającego wodę. Sprawdź, czy przepływ wody jest odpowiedni. Wąż odprowadzający wodę nie może być zamknięty ani zatkany.



Jeśli z urządzeniem dostarczany jest pakiet akcesoriów, należy sprawdzić szczegółowe instrukcje.

4.4 Regulacja nóżek

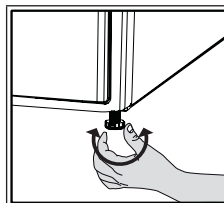

Wyreguluj nóżki, obracając je w lewo i w prawo dopóki suszarka nie stoi poziomo i stabilnie.

4.5 Przenoszenie suszarki

- Całkowicie spuść wodę z suszarki.
- Jeśli urządzenie jest podłączone przez bezpośrednie odprowadzanie, należy usunąć złącza węży.

	Zaleca się, aby suszarka była przenoszona w pozycji pionowej. W przeciwnym razie przechył ją na prawą stronę, patrząc od przodu, i przenieś suszarkę. Oczekaj 12 godzin przed uruchomieniem suszarki.
--	---

4.6 Ostrzeżenie dotyczące hałasu

	W trakcie eksploatacji produktu, z kompresora mogą od czasu do czasu wydobywać się metaliczne odgłosy, jest to normalne.

	Gdy Urządzenie jest w użyciu, nagromadzona woda jest pompowana do zbiornika na wodę. Podczas tej operacji normalne jest, że z urządzenia słychać odgłosy pompowania.
--	--

4.7 Wymiana żarówki

Jeżeli twoja suszarka posiada lampę oświetlenia bębna;

Skonsultuj się z autoryzowanym serwisem w celu wymiany żarówki/LED używanej do oświetlenia suszarki. Żarówka w tym urządzeniu nie jest odpowiednia do oświetlenia domowego. Przeznaczeniem tej lampy jest zapewnienie bezpiecznego załadunku prania do suszarki. Lampy zastosowane w tym urządzeniu są odporne na ciężkie warunki fizyczne, takie jak temperatura powyżej 50°C.

5 Przygotowanie



Przeczytaj najpierw "Instrukcję bezpieczeństwa"!

5.1 Pranie nadające się do suszenia w suszarce

UWAGA

Pranie, które nie nadaje się do suszenia w suszarce może zostać uszkodzone oraz może uszkodzić urządzenie podczas suszenia. Stosuj się do instrukcji dotyczących suszenia znajdujących się na metkach prania. Susz tylko pranie z napisem „bezpieczne dla suszarki” na ich metkach.

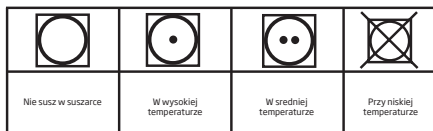

5.2 Pranie nie nadaje się do suszenia w suszarce

UWAGA

Bielizna z metalowymi fiszbinami nie może być suszona w suszarce. Jeśli metalowe fiszbiny poluzują się i oderwą od ubrania, mogą spowodować uszkodzenie urządzenia.
Delikatne tekstylia haftowane, odzież bawełniana i jedwabna, odzież produkowana z delikatnych i kosztownych materiałów, odzież nieoddychająca oraz firanki tiulowe nie powinny być suszone w suszarce.

5.3 Przygotowywanie prania do suszenia

UWAGA

Przedmioty takie jak monety, części metalowe, igły, gwoździe, śruby, kamienie itp. mogą uszkodzić bęben urządzenia lub spowodować problemy z działaniem. Dlatego należy sprawdzić całe pranie, które będzie ładowane do urządzenia. Susz pranie z metalowymi akcesoriami, takimi jak zamki błyskawiczne, odwracając je do środka. Zapnij zamki błyskawiczne, haczyki i zatrzaski, zapnij guziki pokrowców, zawiąż pasy tekstylne i pasy fartucha.

5.4. Sposoby oszczędzania energii

- Podczas prania używaj możliwie najwyższej opcji wyżymania. Dzięki temu możesz skrócić czas suszenia i zmniejszyć zużycie energii. Posortuj pranie według rodzaj i grubości. Susz razem te same rodzaje prania. Na przykład ręczniki kuchenne i obrusy schną szybciej niż ręczniki łazienkowe.
- Przy wyborze programu postępuj zgodnie z zaleceniami zawartymi w instrukcji obsługi.
- Podczas suszenia nie otwieraj drzwi ładunkowych, chyba że jest to konieczne. Jeśli musisz otworzyć drzwi ładunkowe, nie trzymaj ich otwartych zbyt długo.
- Nie dokładaj mokrego prania podczas pracy suszarki.
- Wyczyść filtr włókien po każdym suszeniu.
- W przypadku modeli z kondensacją należy pamiętać o czyszczeniu skraplacza co najmniej raz w miesiącu lub po każdym 30 sesjach suszenia.
- Upewnij się, że filtry są czyste. Więcej informacji znajdziesz w dziale konserwacja i czyszczenie.
- W przypadku modeli z przewodem kominowym należy przestrzegać zasad podłączenia przewodu kominowego określonych w przewodnikach i oczyścić przewód kominowy.

- Podczas suszenia należy właściwie wentylować pomieszczenie, w którym znajduje się suszarka.
- W modelach z pompą ciepła sprawdzaj skraplacz co najmniej co sześć miesięcy i czyść go, jeśli jest zabrudzony.
- Jeśli używasz filtra przyjaznego dla środowiska, nie musisz go czyścić po każdym cyklu. Gdy na ekranie zapali się ikonka przyjazności dla środowiska, należy wymienić włókninę filtracyjną.

5.5 Prawidłowa nośność

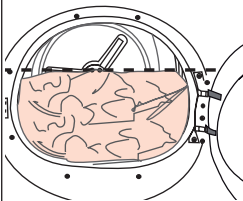
UWAGA	
	<p>Jeśli pranie w urządzeniu przekroczy maksymalną ładowność, może ono nie działać zgodnie z przeznaczeniem i może spowodować szkody materialne lub uszkodzenie produktu. Dla każdego programu należy przestrzegać maksymalnej ładowności.</p>

Poniższe wagi są podane jako przykłady.

Pranie	Waga ok. (g)*	Pranie	Waga ok. (g)*
Pościel bawełniana (rozmiar podwójny)	1500	Sukienka bawełniana	500
Pościel (rozmiar pojedynczy)	1000	Sukienka	350
Prześcieradło (rozmiar podwójny)	500	Dżins	700
Prześcieradło (rozmiar pojedynczy)	350	Chusteczki (10 szt.)	100
Duży obrus	700	Koszulka trykotowa	125
Mały obrus	250	Bluzka	150
Serwetka	100	Koszula bawełniana	300
Ręcznik kąpielowy	700	Koszula	200
Ręcznik do rąk	350		

* Waga suchego prania przed praniem.

6 Obsługa urządzenia

6.1 Panel kontrolny

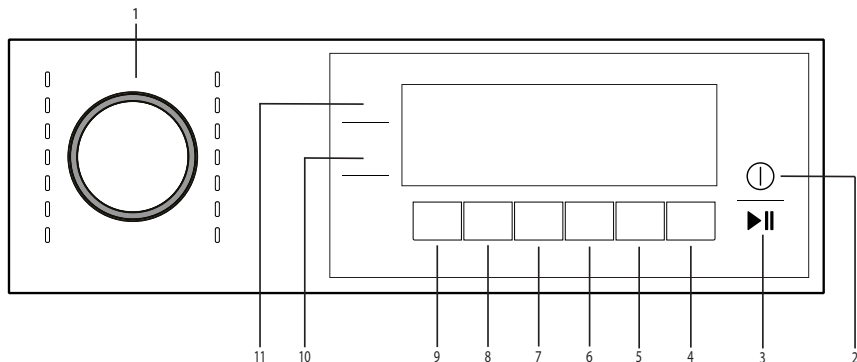

1. Przycisk wyboru programu
2. Włącznik/wyłącznik
3. Przycisk start/wstrzymanie.
4. Przycisk wyboru czasu zakończenia.
5. Przycisk funkcji ochrony przed zagnieceniami.
6. Przycisk wyboru brzęczyka
7. Przycisk wyboru harmonogramu programu i blokady klawiszy
8. Przycisk wyboru programów parowych
9. Przycisk wyboru niskiej temperatury
10. Przycisk oświetlenia bębna.
11. Przycisk wyboru stopnia suchości.

6.2 Symbole

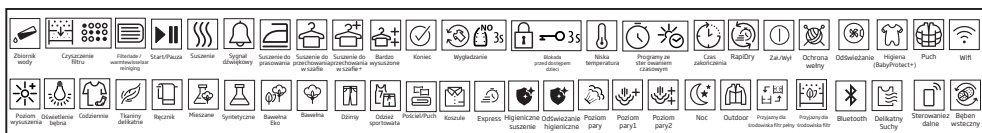

6.3 Przygotowanie suszarki

- Podłącz suszarkę.
- Otwórz drzwiczki.
- Umieść pranie w suszarce, nie wypychając go na siłę.
- Popchnij drzwiczki i zamknij je.

- Kiedy wybierzesz odpowiedni program za pomocą przycisku Wł./Wył./Wybór programu, urządzenie włączy się.



Wybranie programu za pomocą przycisku Wł./Wył./Wybór programu nie oznacza rozpoczęcia pracy. Aby uruchomić program wciśnij przycisk Start/Tryb gotowości.



UWAGA





Upewnij się, że pranie nie jest przytrzaśnięte drzwiczkami.
Nie zamykaj drzwi ładunkowych na siłę.

6.4 Wybór programu oraz tabela zużycia energii

PL					
Tabela cykli z funkcją pary					
Programy	Opis programu	Pojemność (kg)	Prędkość wirowania w pralce (obr./min.)	Czas suszenia (min)	Czas suszenia parą wodną
Odświeżanie parą*	W tym cyklu, dzięki funkcji pary, zmniejszona jest ilość zagnieceń koszul i T-shirtów. Oznacza to, że po wysuszeniu nie trzeba prasować ubrań. W zależności od tkaniny i grubości suszonego ubrania ilość zagnieceń może się różnić. Zaleca się łączenie tych samych rodzajów tkanin.	1,5 (6 kawałki)	800	-	90
		1 (3 kawałki)	800	-	70
		0,3 (1 kawałki)	800	-	50
Odświeżanie parowe	Odświeża ubrania z za pomocą funkcji pary i usuwa niepożądane zapachy. Tylko do suchej odzieży.	1,5 (6 kawałki)	-	-	35
		1 (3 kawałki)	-	-	31
		0,3 (1 kawałki)	-	-	23
Mieszane(Codziennie)	W tym programie można suszyć pranie niefarbujące z bawełny i włókien syntetycznych.Z tym programem można suszyć odzież sportową i fitness.	4	1000	115	120
Jeans	W tym programie można suszyć dżinsowe spodnie, spódnice, koszule lub kurtki.	4	1200	130	135
Bawełna	Dzięki temu programowi możesz wysuszyć termoodporne tkaniny bawełniane. Należy wybrać ustawienie suszenia odpowiednie do grubości tkaniny iżądanego poziomu suszenia.	8	1000	184	189
Bawełna Eko	Jednowarstwowe, zwykłe tkaniny bawełniane są suszone w najbardziej ekonomiczny sposób.	8	1000	174	179
Syntetyki	Dzięki temu programowi możesz wysuszyć tkaniny syntetyczne. Należy wybrać ustawienie suszenia odpowiednie dożądanego poziomu suszenia.	4	800	70	75

Tabela cykli bez pary					
Bawełna, prasowanie	Jednowarstwowe, zwykle tkaniny bawełniane są suszone jako lekko wilgotne, aby były gotowe do prasowania.	8	1000	139	-
Xpress	Można użyć tego programu do suszenia bawełny odwirowanej z dużą prędkością w pralce	0,5	1200	30	-
Ochrona wełny	Program ten służy do suszenia wełnianych rzeczy takich jak swetry, które zostały wyprane zgodnie z instrukcjami. Zaleca się wyjęcie rzeczy zaraz po ukończeniu działania programu.	1,5	600	148	-
Noc	W tym programie poziom hałasu urządzenia jest najniższy. Z tym programem można w ciszy suszyć ubrania z bawełny i z mieszanek syntetycznych.	8	1000	240	-
Pościel/Puch	Możesz suszyć odzież wypełnioną puchem lub włóknami, nadającą się do suszenia w suszarce jako jedną sztukę prania. Możesz suszyć koldrę o rozmiarze king size, poduszkę lub płaszcze jako jedną sztukę prania. Susz ubrania, takie jak płaszcze i kurtki, obrócone na lewą stronę.	-	800	165	-
Programy czasowe	Można wybrać program czasowy od 10 do 160 minut, aby osiągnąć żądany poziom wysuszenia w niskiej temperaturze. W tym programie czas działania suszarki wynosi tyle, co ustawiony czas, niezależnie od poziomu wilgotności prania. Ten produkt można stosować opcjonalnie z koszem do suszarki.	-	-	-	-
Odświeżanie higieniczne 	Program ten służy do suszenia ubrań i prania, któremu chcesz zapewnić higienę bez konieczności pełnego prania. Zapewnia wysoką higienę podczas suszenia dzięki wysokiej temperaturze.	1,5	-	120	-
Higieniczne suszenie 	Jest to program do suszenia prania, które potrzebuje dodatkowej higieny. Zapewnia wysoką higienę tkanin dzięki wysokiej temperaturze.	5	800	200	-

Zużycie energii				
Programy	Pojemność (kg)	Prędkość wirowania w pralce (obr./min.)	Przybliżona ilość pozostającej wilgoci	Zużycie energii (kWh)
Bawełna Eko**	8	1000	60%	1,44
Bawełna, prasowanie	8	1000	60%	1,10
Włókna syntetyczne, bez prasowania	4	800	40%	0,55
	„Tryb Bawełna Eko” używany przy pełnym lub częściowym ładunku jest standardowym programem suszenia, do którego odnoszą się informacje umieszczonej na etykiecie i karcie; program ten jest odpowiedni do suszenia normalnie mokrego prania składającego się z ubrań bawełnianych; jest to najefektywniejszy program jeśli chodzi o zużycie energii dla suszenia bawełny.			
	„W przypadku regularnego suszenia bawełny o maksymalnym załadunku 8 kg zalecamy podłączenie węża odpływowego, aby zapobiec zatrzymaniu suszarki w połowie cyklu w celu opróżnienia zbiornika” (patrz rozdział „Podłączenie do odpływu”).			
*Zdolność cyklu „Gotowe do noszenia” do przygotowania koszul wykonanych ze 100% bawełny, 100% poliestru, 100% wiskoza i mieszanki 56% bawełny i 44% poliestru do noszenia (efekt usuwania zagnieceń) została zatwierdzona przez Niezależny Instytut Badań Tekstyliów w Europie. W razie potrzeby kołnierze, mankiety koszuli lub rękawy można wyprasować.				

** : Etykieta energetyczna: program EN 61121 Wartości w tabeli są określone zgodnie z normą EN 61121. Wartości zużycia mogą różnić się od wartości podanych w tabeli, w zależności od rodzaju prania, prędkości wirowania, warunków zewnętrznych oraz wartości napięcia prądu.

6.5 Funkcje dodatkowe Stopień wysuszenia

W celu wyboru żądanego stopnia wysuszenia używany jest przycisk ustawień suszenia. Czas trwania programu może różnić się w zależności od dokonanego wyboru.



Aktywacji tej funkcji można dokonać jedynie przed uruchomieniem programu.

Sygnal dźwiękowy

Suszarka wyda sygnal dźwiękowy po zakończeniu programu. Naciśnij przycisk „Sygnal dźwiękowy”, jeśli chcesz wyłączyć sygnal dźwiękowy. Po naciśnięciu przycisku sygnału dźwiękowego lampka gaśnie i sygnal dźwiękowy nie włącza się po zakończeniu programu.



Możesz wybrać tę funkcję przed lub po rozpoczęciu pracy programu.

POZIOM WYSUSZENIA



Suszenie do prasowania

Jednowarstwowe, zwykłe tkaniny bawełniane są suszone jako lekko wilgotne, aby były gotowe do prasowania.



Suszenie do przechowania w szafie

Camada única, tecidos de algodão casuais são secos de forma o mais económica possível.



Suszenie do przechowania w szafie+

Można użyć tego programu do ekstra suszenia grubego prania, np.: spodni lub dresu. Można włożyć pranie do szafy bez prasowania.



Bardzo wysuszone

W tym cyklu suszy się wielowarstwowe lub grube tkaniny bawełniane, które są termoodporne i trudne do wysuszenia.

Niska temperatura

Aktywacji tej funkcji można dokonać jedynie przed uruchomieniem programu. Możesz włączyć tę funkcję aby suszyć pranie w niższej temperaturze. Czas trwania programu będzie dłuższy po jego aktywacji.

Czas zakończenia

Funkcja czasu zakończenia umożliwi opóźnienie czasu zakończenia pracy programu do 24 godzin.

1. Otwórz drzwiczki bębna i włóż pranie.
2. Wybierz program suszenia.
3. Naciśnij przycisk wyboru czasu zakończenia i ustaw czas opóźnienia wedle życzenia. Uruchomi się LED czasu zakończenia (Gdy wciśniesz i przytrzymasz przycisk, czas zakończenia będzie przesuwal się bez przerwy).
4. Naciśnij przycisk Start/Tryb gotowości. Rozpocznie się odliczanie czasu zakończenia. „:” na środku wyświetlanego czasu opóźnienia zacznie migać.



Możesz wkładać i wyjmować pranie przez czasem zakończenia. Wyświetlany czas stanowi sumę standardowego czasu suszenia oraz czasu zakończenia. LED czasu zakończenia wyłączy się po zakończeniu odliczania, rozpocznie się suszenie oraz zaświeci się LED suszenia.

Ochrona przed zagnieceniami

Funkcję ochrony przed zagnieceniami włącza/wyłącza się za pomocą przycisku wyboru funkcji ochrony przed zagnieceniami. Jeśli nie będziesz wyciągać prania natychmiast po zakończeniu programu, możesz skorzystać z tej funkcji, aby zapobiec gnieniu się prania.

Zmiana czasu zakończenia

Jeśli chcesz zmienić czas opóźnienia podczas odliczania:

Zatrzymaj program i naciśnij przycisk Wł./Wył./Wybór programu lub anulowanie programu. Wybierz żądany program i powtórz czynność wyboru czasu zakończenia.

Anulowanie funkcji czasu zakończenia

Jeśli chcesz anulować odliczanie czasu zakończenia i rozpocząć program od razu:

Zatrzymaj program i naciśnij przycisk Wł./Wył./Wybór programu lub anulowanie programu. Wybierz żądany program i naciśnij przycisk Startu/Pauza.

Oświetlenie bębna

Oświetlenie bębna można włączyć/wyłączyć za pomocą przycisku. Lampka włącza się po naciśnięciu przycisku i gaśnie po pewnym czasie.

6.6 Wskaźniki ostrzeżenia

	Wskaźniki ostrzeżenia mogą się różnić w zależności od modelu suszarki.
--	--

Czyszczenie filtra

Po zakończeniu programu uruchamia się symbol ostrzegawczy czyszczenia filtra.

Zbiornik wody

Jeśli zbiornik na wodę zapełni się podczas pracy programu, lampka ostrzegawcza zacznie migać, a urządzenie przejdzie w tryb gotowości. W takim wypadku należy wyłączyć wodę ze zbiornika i ponownie uruchomić program, naciskając przycisk Start/Tryb gotowości. Wskaźnik ostrzeżenia wyłączy się, a program zostanie wznowiony.

Czyszczenie szuflady filtra/ wymiennika ciepła

Symbol ostrzegawczy miga okresowo w celu przypomnienia o konieczności oczyszczenia szuflady filtra.

6.7 Włączenie programu

Aby uruchomić program wciśnij przycisk Startu/Trybu gotowości.

Wskaźniki Startu/Trybu gotowości i Suszenia zaświecą się, wskazując rozpoczęcie programu.

6.8 Blokada klawiszy

Urządzenie posiada blokadę klawiszy, która chroni przed zakłócaniem przebiegu programu suszenia, do którego mogłoby dojść przez wciskanie przycisków w trakcie pracy. Po dokonaniu aktywacji blokady klawiszy wszystkie przyciski na panelu zostaną dezaktywowane z wyjątkiem przycisku Wł./Wył./Wybór programu.

Naciśnij przycisk Sygnał dźwiękowy przez 3 sekundy, aby wyłączyć blokadę klawiszy.

Blokada klawiszy musi być wyłączona, aby móc rozpocząć nowy program po zakończeniu bieżącego programu lub w przypadku konieczności wstrzymania bieżącego programu. Aby wyłączyć blokadę klawiszy, przytrzymaj te same przyciski przez 3 sekundy.

	Po włączeniu blokady klawiszy na ekranie wyświetlony zostanie symbol blokady.
---	---

Kiedy blokada klawiszy jest aktywna:

Suszarka pracuje lub znajduje się w stanie gotowości, symbole wskaźników nie zmienią się po zmianie położenia pokrętki wyboru programu.

	Gdy suszarka jest używana i blokada przed dziećmi jest aktywna, po przekręceniu przycisku wyboru programu słychać podwójny sygnał dźwiękowy. Jeśli blokada klawiszy zostanie anulowana bez obrócenia pokrętki z powrotem do jego pierwotnej pozycji, program zostanie zakończony, ponieważ pokrętło zostanie obrócone.
---	--

6.9 Zmiana programu po jego uruchomieniu

Możesz zmienić wybrany wcześniej program suszenia prania na inny po rozpoczęciu pracy urządzenia..

- Na przykład, wstrzymaj program i obróć pokrętło Włącz/Wyłącz/Wybór programu, aby wybrać program Dodatkowe suszenie zamiast Suszenia do prasowania.
- Aby uruchomić program wciśnij przycisk Startu/Trybu gotowości.

Wkładanie i wyjmowanie ubrań w trybie gotowości

Jeśli chcesz włożyć do suszarki lub wyjąć z niej ubrania po rozpoczęciu programu suszenia:

- Naciśnij przycisk Start/Tryb gotowości, aby wprowadzić suszarkę w tryb gotowości. Proces suszenia zostanie zatrzymany.
- Otwórz drzwiczki bębna w Trybie gotowości i zamknij je po włożeniu lub wyjęciu prania.
- Aby uruchomić program wcisnąć przycisk Startu/Trybu gotowości.

	<p>Wkładanie prania po rozpoczęciu czynności suszenia może doprowadzić do wymieszania się suchego prania wewnątrz urządzenia z mokrym praniem, czego skutkiem może być jego wilgotność po zakończeniu programu.</p> <p>Wkładanie lub wyjmowanie prania w trakcie suszenia może być dokonywane dowolną ilość razy. Jednakże operacja ta nieustannie zakłóca proces suszenia, doprowadzający tym samym do wydłużenia trwania programu oraz wzrostu zużycia energii. W związku z tym zaleca się wkładać pranie przed rozpoczęciem programu.</p> <p>Jeśli wybór nowego programu dokonany zostanie za pomocą przycisku, gdy urządzenie znajduje się w trybie gotowości, aktualny program pracy zostanie zakończony.</p>
--	--

	<p>Nie dotykaj wewnętrznej powierzchni bębna suszarki podczas wkładania lub wyjmowania prania po rozpoczęciu pracy suszarki. Powierzchnia bębna jest gorąca.</p>
--	--

6.10 Anulowanie programu

Jeśli chcesz z jakiegokolwiek powodu anulować program i zakończyć suszenie po rozpoczęciu pracy suszarki, wstrzymaj program i przekręć pokrętło Wł./Wył./Wyboru programu, a program zostanie zakończony.

	<p>Wnętrze suszarki będzie skrajnie gorące po anulowaniu programu w trakcie działania urządzenia, dlatego należy uruchomić program odświeżania, aby pozwolić urządzeniu ostygnąć.</p>
--	---

6.11 Zakończenie programu

Po zakończeniu programu zapalają się diody LED ostrzeżenia o zakończeniu/ochronie przed zagnieceniami i czyszczeniu filtra włókien na wskaźniku kontynuacji programu. Można otworzyć drzwiczki, a suszarka jest gotowa do ponownego uruchomienia.

Obróć przycisk Włącz/Wyłącz/Wybór programu do pozycji Włącz/Wyłącz, aby wyłączyć suszarkę.

	<p>Jeśli funkcja ochrony przed zagnieceniami jest włączona, pranie nie zostanie wyjęte po zakończeniu programu, funkcja ochrony przed zagnieceniami zostanie włączona na 2 godziny, aby zapobiec zagniataniu się prania wewnątrz urządzenia. Program porusza praniem w odstępach 10-minutowych, aby zapobiec jego zagniataniu.</p>
---	--

6.12 Ogólny opis programów pary

Cykle pary

Z funkcji pary można korzystać w cyklach oznaczonych niebieską/czerwoną linią na panelu urządzenia. W przypadku korzystania z funkcji pary niezbędne jest grupowanie ubrań w zależności od ich rodzaju i grubości. W tym cyklu nie wolno suszyć wełny, skóry ani ubrań zawierających metalowe elementy. Dodatkowy hałas może być generowany podczas wytwarzania pary. W zależności od rodzaju, ilości białiny oraz wybranego cyklu, efekt usuwania zagniecień i zapachów może się różnić. Po zakończeniu cyklu pranie należy natychmiast wyjąć i zawiesić na wieszaku.

Przygotowanie urządzenia

Zbiornik pary należy napelnić przed pierwszym użyciem cyklu. Dlatego przy pierwszym użyciu urządzenia należy wysuszyć pranie w cyklu z funkcją pary lub w cyklu z nieaktywną funkcją pary.

Włączenie cyklu pary:

Po włączeniu urządzenia i ustawieniu programu „Gotowy do noszenia” lub „Odświeżanie parą”, zaświeci się wskaźnik pokazany na poniższym obrazku.



Ten symbol oznacza, że można uruchomić cykl suszenia przy maksymalnym załadunku 1,5 kg (6 sztuk). Aby wysuszyć 1 lub 3 sztuki prania, należy wybrać opcję „Para” na wyświetlaczu, co pozwoli na zmianę wymaganej wagi załadunku.



3 kawałki



1 kawałki

Aby rozpocząć cykl należy nacisnąć przycisk Start/Zatrzymaj.

Aby aktywować funkcję pary w cyklach Mieszany, Dżinsy, Bawełna, Ekonomiczna bawełna i Syntetyczne należy wybrać opcję pary. Następnie funkcja pary zostanie aktywowana, na wyświetlaczu pojawi się poniższy symbol i zmieni się czas trwania cyklu.



Gdy pojawi się symbol i funkcja pary jest aktywna, można rozpocząć cykl naciskając przycisk Start/Zatrzymaj.



Jeśli zbiornik na parę jest pusty, ikonka pokazana poniżej będzie migać. Aby nappełnić zbiornik należy suszyć pranie w cyklu z nieaktywną funkcją pary.



7 Konserwacja i czyszczenie



Przeczytaj najpierw "Instrukcję bezpieczeństwa"!

7.1 Filtry włókien (filtry wewnętrzne i zewnętrzne)/ Czyszczenie wewnętrznej powierzchni drzwiczek

Włosy i włókna, które zostały oddzielone z prania w trakcie procesu suszenia zbierane są w filtry włókien.



Po każdym cyklu suszenia wyczyść filtr włókien oraz wewnętrzną powierzchnię drzwi bębna.

UWAGA

Twoja suszarka ma 2 filtry włókien, jeden umieszczony wewnątrz drugiego. Nie używaj urządzenia bez filtrów włókien.

Aby oczyścić filtr włókien:

- Otwórz drzwiczki.
- Przytrzymaj pierwszą część (filtr wewnętrzny) dwuczęściowego filtra i wyjmij ją, pociągając do góry.

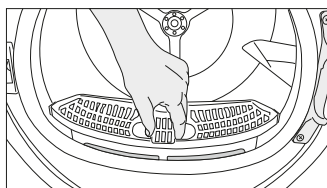

- Zdejmij drugą część (filtr zewnętrzny), pociągając ją do góry.

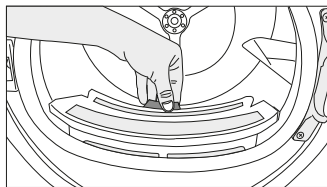

Upewnij się, że włosy, włókno i bawełna nie wpadają do gniazda, w którym zamontowane są filtry.

- Otwórz oba filtry włókien (zewnętrzny i wewnętrzny) i usuń włókna rękami lub za pomocą szczotki na deflektorze powietrza. Włosy na filtrze możesz usunąć odkurzaczem.

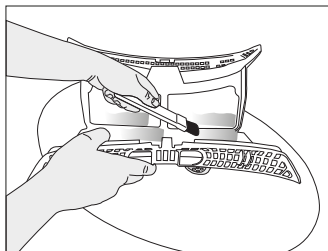
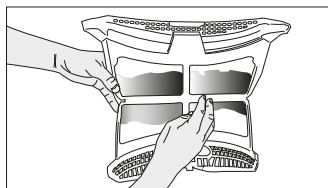
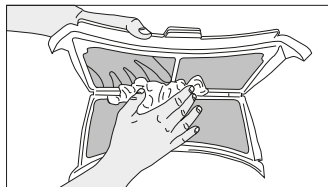

- Oba filtry należy oczyścić z nagromadzonych włókien pod bieżącą wodą lub przy użyciu miękkiej szczotki. Osusz filtr przed ponownym zamontowaniem.

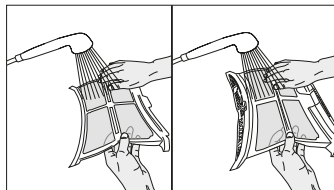

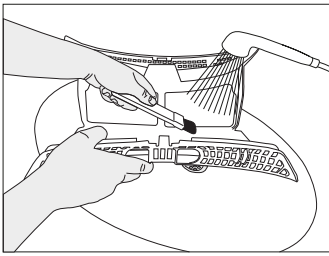

- Włóż filtry jeden w drugi i umieść je z powrotem na swoim miejscu.

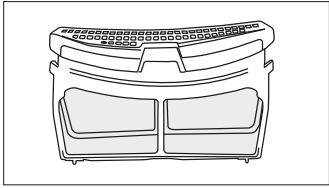

- Wyczyścić wewnętrzną powierzchnię drzwi ładunkowych i miękką uszczelkę wilgotną szmatką lub szczotką na deflektorze powietrza.

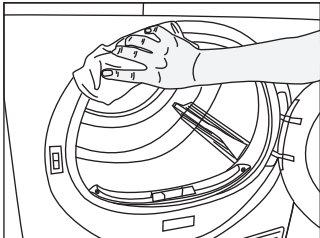
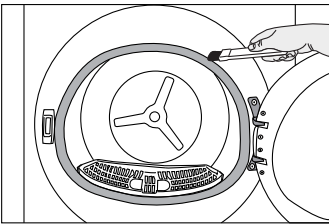
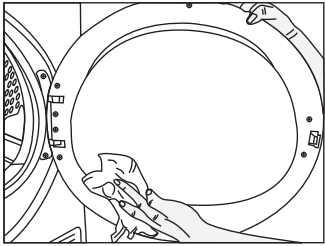

7.2 Czyszczenie czujnika

Suszarka posiada czujniki wilgotności, które wykrywają, czy pranie jest suche.

Aby oczyścić czujniki:

Otwórz drzwi załadownicze suszarki.

Jeśli urządzenie jest gorące z powodu suszenia, należy poczekać, aż ostygnie.

Wytrzyj powierzchnie metalowe czujnika miękką ściereczką, zwilż octem i wysusz.



Metalowe powierzchnie czujników należy czyścić 4 razy w roku. Nie należy używać metalowych narzędzi do czyszczenia metalowych powierzchni czujników.



Ze względu na zagrożenie pożarem i wybuchem, do czyszczenia czujników nie używaj rozcieńczalników, środków czyszczących lub podobnych narzędzi.

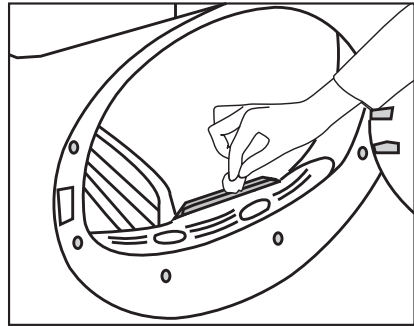

7.3 Opróżnianie zbiornika na wodę

Podczas suszenia wilgoć jest usuwana z prania i skraplana, a następnie gromadzi się w zbiorniku na wodę. Opróżnij zbiornik na wodę po każdym suszeniu.



Woda skondensowana nie jest wodą pitną!
Nigdy nie wyjmuj zbiornika na wodę w trakcie uruchomionego programu!

Jeśli nie opróżnisz zbiornika na wodę, podczas kolejnych sesji suszenia urządzenie przestanie działać z powodu zapełnienia zbiornika na wodę, a ikonka ostrzegawcza zbiornika na wodę będzie migać. W takim wypadku należy wyłączyć wodę ze zbiornika i ponownie uruchomić program, naciskając przycisk Start/Tryb gotowości.

Aby opróżnić zbiornik na wodę:

Wyciągnij ostrożnie zbiornik na wodę z szuflady.

Ostrożnie wyjmij zbiornik wody w szufladzie lub pojemniku.

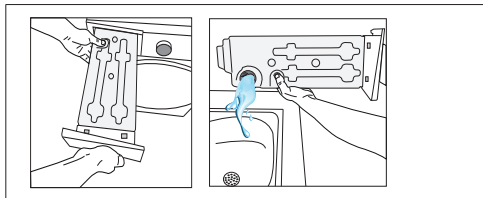

Wylej wodę ze zbiornika.

Jeśli w lejku zbiornika na wodę nagromadziły się włókna, oczyść go pod bieżącą wodą. Włóż zbiornik na wodę z powrotem.



W przypadku korzystania z opcji bezpośredniego opróżniania, nie jest wymagane opróżnianie zbiornika na wodę.

7.4 Czyszczenie skraplacza

Włosy i włókna, które nie są zbierane przez filtr włókien, gromadzą się na metalowej powierzchni skraplacza za deflektorem powietrza. Włókna te należy regularnie usuwać.

Jeśli ikona czyszczenia skraplacza miga, sprawdź jego metalową powierzchnię. Jeśli są jakieś włókna, usuń je. Należy sprawdzać skraplacz co najmniej raz na 6 miesięcy.

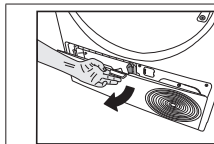

Otwórz kłapkę dostępu, pociągając za przycisk.

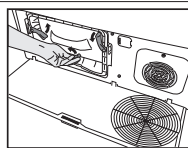

Przesuń zatrzaski, aby otworzyć pokrywę.

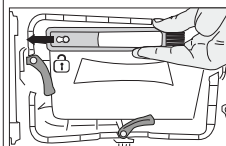

Pociągnij szczotkę w lewo i wyjmij ją. Możesz użyć szczotki czyszczącej do czyszczenia filtra, powierzchni metalowej kondensatora i nagromadzonych włókien na drzwiach.



Szczotka do czyszczenia znajduje się w worku z dokumentacją. Wyjmij szczotkę z worka na dokumentację i włóż ją na swoje miejsce na deflektorze powietrza, aby ją przechować.

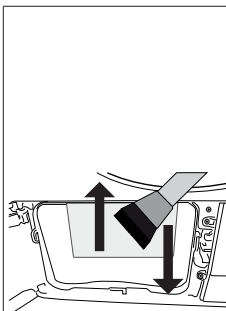

Oczyść włókno na metalowej powierzchni skraplacza wilgotną szmatką lub szczotką na deflektorze powietrza w kierunku góra - dół. Nie należy czyścić w kierunku lewo-prawo, ponieważ spowoduje to uszkodzenie metalowych płytek skraplacza.

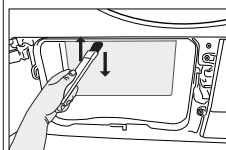

Do czyszczenia można też użyć odkurzacza ze szczotką. Jeśli odkurzacz nie jest wyposażony w szczotkę, nie zaleca się używania go do czyszczenia skraplacza.

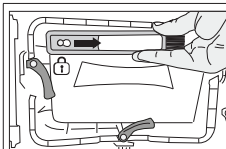

Po oczyszczeniu filtra, drzwiczek i skraplacza, przeciągnij szczotkę w prawo i zablokuj ją na swoim miejscu.

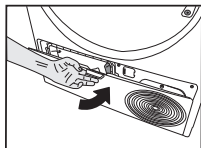

Po zakończeniu czynności czyszczenia umieść drzwi kanału powietrza na swoim miejscu, przesunąć zatrzaski, aby je zamknąć i zamknij kłapkę dostępu.

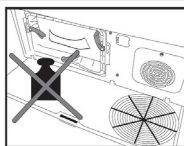

Nie należy obciążać kłapki dostępu, gdy jest otwarta.



Dopuszczalne jest czyszczenie ręczne pod warunkiem, że założysz rękawice ochronne. Nie próbuj czyścić urządzenia gołymi rękoma. Żebra skraplacza mogą uszkodzić dłonie. Czyszczenie w kierunku lewo-prawo może uszkodzić żebra skraplacza. Może to doprowadzić do problemów z suszeniem.

UWAGA

Do czyszczenia bębna nie należy używać materiałów ściernych ani wełny stalowej.

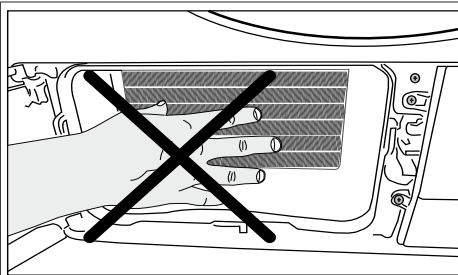

Po zdjęciu osłony deflektora powietrza normalnym zjawiskiem jest obecność wody w plastikowej części przed skraplaczem.

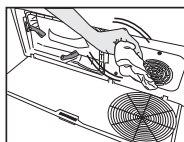

Jeśli na osłonie wentylatora i na kłapce dostępu widać nagromadzone włókno, należy je usunąć za pomocą szmatki.

8 Rozwiązywanie problemów

Suszenie trwa zbyt długo.

Pory filtrów włókien (filtrów wewnętrznych i zewnętrznych) mogą się zatykać. >>> Wypłucz filtry włókien ciepłą wodą i osusz.

Przednia strona skraplacza może być zatkana. >>> Wyczyść przednią stronę skraplacza.

Kratki wentylacyjne z przodu urządzenia mogą być zamknięte. >>> Usuń wszelkie rzeczy znajdujące się przed kratką wentylacyjną z przodu, które blokują wentylację.

Wentylacja może być niewystarczająca, ponieważ pomieszczenie, w którym zainstalowane jest urządzenie jest zbyt małe. >>> Otwórz drzwi lub okna aby temperatura w pomieszczeniu nie wzrosła za bardzo.

Jeśli jest czujnik wilgotności.

Na czujniku wilgotności mogła zebrać się warstwa wapna. >>> Wyczyść czujnik wilgotności.

Mogła zostać załadowana zbyt duża ilość prania. >>> Nie należy nadmiernie obciążać suszarki.

Pranie mogło nie zostać odpowiednio odwirowane. >>> Ustaw wyższą prędkość wirowania.

Po wysuszeniu ubrania są wilgotne.

Może został użyty program nieodpowiedni dla typu prania..>>> Sprawdź metki na ubraniach i wybierz program odpowiedni dla ich rodzaju lub użyj dodatkowo programu czasowego.

Pory filtrów włókien (filtrów wewnętrznych i zewnętrznych) mogą się zatykać. >>> Wypłucz filtry ciepłą wodą i osusz.

Przednia strona skraplacza może być zatkana. >>> Wyczyść przednią stronę skraplacza.

Mogła zostać załadowana zbyt duża ilość prania. >>> Nie należy nadmiernie obciążać suszarki.

Pranie mogło nie zostać odpowiednio odwirowane. >>> Ustaw wyższą prędkość wirowania.

Suszarka nie włącza się lub nie można uruchomić programu. Suszarka nie działa po skonfigurowaniu.

Wtyczka zasilania może być odłączona. >>> Upewnij się, że przewód zasilający jest podłączony.

Drzwiczki mogą być otwarte. >>> Upewnij się, że drzwiczki suszarki są dokładnie zamknięte.

Może program nie został ustawiony lub nie został wciśnięty przycisk Start / Pauza. >>> Sprawdź, czy program został ustawiony i nie znajduje się w położeniu Pauza.

Mogła zostać włączona blokada klawiszy. >>> Wyłącz blokadę klawiszy.

Program został przerwany bez powodu.

Być może drzwiczki nie są dokładnie zamknięte. >>> Upewnij się, że drzwiczki suszarki są dokładnie zamknięte.

Może wystąpiła awaria zasilania. >>> Naciśnij przycisk Start/Pauza/Anuluj, aby uruchomić program.

Zbiornik na wodę może być pełny. >>> Opróżnij zbiornik na wodę.

Ubrania skurczyły się, są sztywne lub poplamione.

Może został użyty program nieodpowiedni dla tego typu prania. >>> Sprawdź metki na ubraniach i wybierz program odpowiedni dla tych ubrań.

Woda cieknie z drzwiczek suszarki.

Na wewnętrznych powierzchniach drzwiczek suszarki i uszczelki mogły zgromadzić się włókna. >>> Wyczyść wewnętrzne powierzchnie drzwiczek i uszczelki.

Drzwiczki otwierają się same.

Być może drzwiczki nie są dokładnie zamknięte. >>> Dociśnij drzwiczki, aż usłyszysz dźwięk zamknięcia.

Świeci się/miga symbol zbiornika wody.

Zbiornik na wodę może być pełny. >>> Opróżnij zbiornik na wodę.

Wąż odprowadzający wodę mógł się zagiąć. >>> Jeśli urządzenie jest podłączone bezpośrednio do odpływu wody, sprawdź wąż odpływowy.

Oświetlenie wnętrza suszarki nie włącza się. (W modelach z lampką)

Suszarka mogła nie być włączona za pomocą przycisku WŁ/WYŁ. >>> Sprawdź, czy suszarka jest włączona.

Żarówka może być spalona. >>> Skontaktuj się z autoryzowanym serwisem w celu wymiany lampy.

Świeci się ikonka lub kontrolka zapobiegania zmarszczkom.	
Może zostać włączony tryb antyzmarszczkowy, który zapobiega zagniataniu się prania w suszarce. >>> Wyłącz suszarkę i wyjmij pranie.	
Świeci się ikona czyszczenia filtra włókien.	
<p>Filtr włókien (wewnętrzny i zewnętrzny) może być brudny. >>> Wyplucz filtry ciepłą wodą i osusz. Na porach filtra może powstawać warstwa, która prowadzi do zatykania się filtra. >>> Wyplucz filtry ciepłą wodą i osusz.</p> <p>Mogła powstać warstwa, która może powodować zatykanie porów filtrów włókien (wewnętrznych i zewnętrznych). <<Umyj i osusz filtry letnią wodą>>.</p> <p>Filtry włókien mogą być niewyczyszczone. >>> Włóż filtry wewnętrzne i zewnętrzne na swoje miejsce. Przyjazny dla środowiska materiał filtracyjny może nie być zainstalowany na plastikowej części i przednia część skraplacza może być zatkana.>>>Zainstalujfiltr przyjazny dla środowiska na plastikowej części i umieść go na obudowiefiltra.</p> <p>Filtr przyjazny dla środowiska mógł nie zostać wymieniony, mimo że symbol ostrzegawczy jest podświetlony. „Wymień filtr.”</p>	
Z maszyny wydobywa się dźwiękowy sygnał ostrzegawczy	
<p>Filtry włókien mogą być niewyczyszczone. >>> Włóż filtry wewnętrzne i zewnętrzne na swoje miejsce. Filtry urządzenia mogły nie zostać zainstalowane.>>> Zainstaluj filtry włókien (wewnętrzny i zewnętrzny) lub filtr ekologiczny w ich obudowie.</p>	
Miga ikona ostrzegawcza parownika.	
<p>Przednia strona parownika może być zatkana włóknami. >>> Wyczyść przednią stronę skraplacza. Filtry włókien mogą być niewyczyszczone. >>> Włóż filtry wewnętrzne i zewnętrzne na swoje miejsce.</p>	
Oświetlenie wnętrza suszarki włącza się. (W modelach z lampką)	
Włącza się światło jeśli suszarka jest podłączona do gniazdka, naciśnięty jest przycisk WŁ/WYŁ i są otwarte drzwi. >>> Odłącz suszarkę lub ustaw przycisk WŁ/WYŁ w pozycji WYŁ.	
Ikona Wifi miga w sposób ciągły. (dla modeli wyposażonych w funkcję HomeWhiz)	
>>> Produkt może nie być podłączony do sieci bezprzewodowej. Postępuj zgodnie z instrukcją, aby połączyć się z siecią. Urządzenie, które produkt wykorzystuje do łączenia się z siecią może być uszkodzone. Sprawdź. Produkt może nie łączyć się z siecią z powodu odległości.	
Jeśli na ekranie pojawi się komunikat "F L t", wykonaj poniższe czynności.	
<p>Filtry mogą być zabrudzone. Wyczyść wewnętrzne i zewnętrzne filtry lub wymień filtr ekologiczny. W przypadku stosowania podwójnego filtra jako filtra wewnętrznego i zewnętrznego w obszarze pokrywy, upewnij się, że oba filtry są zainstalowane.</p> <p>Jeśli używasz funkcji filtra ekologicznego, upewnij się, że włóknina filtracyjna jest zainstalowana na plastikowej części. Zamontuj włókninę filtracyjną na plastikowej części, jeśli nie jest ona zainstalowana. Kratki wentylacyjne z przodu urządzenia mogą być zamknięte. Otwórz i sprawdź obszar deski palcowej i upewnij się, że jest czysty. Szczegółowe informacje można znaleźć w części Konserwacja i czyszczenie.</p>	



Jeśli problem nie ustąpi po wykonaniu wskazówek z tego rozdziału, skontaktuj się ze sprzedawcą lub autoryzowanym serwisem. Nigdy nie próbuj samodzielnie naprawiać urządzenia.



Jeśli wystąpi jakikolwiek problem z urządzeniem, możesz zażądać wymiany urządzenia, konsultując się z najbliższym autoryzowanym serwisem, podając numer modelu urządzenia.

KARTA PRODUKTU

Zgodna z Rozporządzeniem Delegowanym Komisji (UE) nr 392/2012

Nazwa dostawcy lub znak firmowy		SMEG
Nazwa modelu		DNP83SLIN
Pojemność znamionowa (kg)		8.0
Typ suszarki bębnowej	Ewakuacyjna	-
	Kondensator	•
Klasa efektywności energetycznej ⁽¹⁾		A+++
Roczne zużycie energii (kWh) ⁽²⁾		176,8
Typ obsługi	Automatyczny	•
	Nieautomatyczny	-
Zużycie energii przy pełnym ładunku w standardowym programie dla bawełny (kWh)		1,44
Zużycie energii przy częściowym ładunku w standardowym programie dla bawełny (kWh)		0,81
Zużycie energii w trybie wyłączenia przy pełnym ładunku w standardowym programie dla bawełny, P ₀ (W)		0,47
Zużycie energii w trybie czuwania przy pełnym ładunku w standardowym programie dla bawełny, P _L (W)		1,00
Czas trwania trybu czuwania (min.)		30
Standardowy program dla bawełny ⁽³⁾		•
Czas trwania programu przy pełnym ładunku w standardowym programie dla bawełny, T _{day} (min.)		174
Czas trwania programu przy częściowym ładunku w standardowym programie dla bawełny, T _{day1/2} (min.)		108
Ważony czas trwania programu przy pełnym lub częściowym ładunku w standardowym programie dla bawełny (T ₁)		136
Klasa efektywności kondensacyjnej ⁽⁴⁾		A
Średnia efektywność kondensacyjna przy częściowym ładunku w standardowym programie dla bawełny, C _{day}		91%
Średnia efektywność kondensacyjna przy częściowym ładunku w standardowym programie dla bawełny, C _{day1/2}		91%
Ważona efektywność kondensacyjna przy pełnym lub częściowym ładunku w standardowym programie dla bawełny, C _t		91%
Poziom mocy dźwięku przy pełnym ładunku w standardowym programie dla bawełny ⁽⁵⁾		63
Do zabudowy		-

• : Tak - : Nie

(1) Skala od A+++ (najbardziej efektywna) do D (najmniej efektywna)

(2) Zużycie energii w oparciu o 160 cykli suszenia przy pełnym lub częściowym ładunku w standardowym programie dla bawełny oraz zużyciu w trybach niskonapięciowych. Rzeczywiste zużycie energii na cykl będzie zależało od sposobu użytkowania urządzenia.

(3) „Tryb suszenia do szafy” używany przy pełnym lub częściowym ładunku jest standardowym programem suszenia, do którego odnoszą się informacje umieszczonej na tej karcie; program ten jest odpowiedni do suszenia normalnie mokrego prania składającego się z ubrań bawełnianych; jest to najefektywniejszy program jeśli chodzi o zużycie energii dla suszenia bawełny.

(4) Skala od G (najmniej efektywna) do A (najbardziej efektywna)

(5) Ważona średnia wartość —L_{WA} wyrażona w dB(A) na 1 pW