

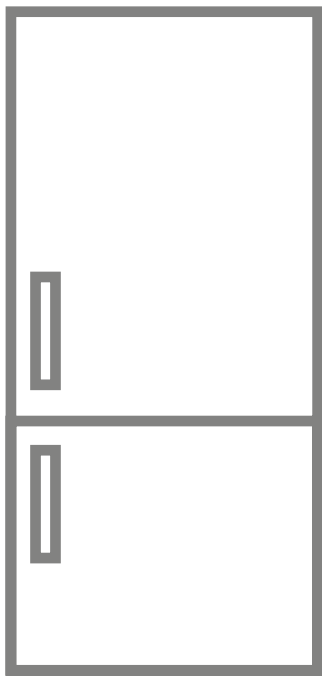

**NO Bruksanvisning**  
Fryser - Kjøleskap

**PL Instrukcja użytkownika**  
Chłodziarko - Zamrażarki

**AR كتيب التعليمات**  
مبرد - مجمد



FC18EN4AX  
FC18EN4AM



NO	BRANN	Advarsel: Risiko for brann / brennbare materialer
PL	POŻAR	Ostrzeżenie; Ryzyko pożaru / materiały łatwopalne
AR	حريق	تحذير: خطر نشوب حريق / مواد قابلة للاشتعال

# SPIS TREŚCI

<b>PRZED ROZPOCZĘCIEM KORZYSTANIA Z URZĄDZENIA .....</b>	<b>32</b>
Ostrzeżenia ogólne .....	32
Stare i zepsute chłodziarki .....	36
Ostrzeżenia dotyczące bezpieczeństwa .....	36
Informacje dotyczące instalacji.....	37
Przed rozpoczęciem korzystania z chłodziarki .....	37
<b>WYKORZYSTANIE CHŁODZIARKO-ZAMRAŻARKI .....</b>	<b>39</b>
Informacje na temat technologii chłodzenia nowej generacji .....	39
Wyświetlacz i panel sterowania.....	40
Obsługa lodówko-zamrażarki .....	40
Tryb szybkiego zamrażania.....	40
Tryb szybkiego chłodzenia .....	41
Tryb pracy ekonomicznej .....	41
Tryb wakacyjny.....	42
Tryb chłodzenia napojów.....	43
Tryb wygaszacza ekranu.....	43
Funkcja zabezpieczenia przed dziećmi.....	44
Ustawienia temperatury.....	44
Ostrzeżenia dotyczące ustawień temperatury.....	46
Wyposażenie dodatkowe .....	46
Tacka na lód .....	46
Szuflada zamrażarki.....	47
Półka przedziału schładzania.....	47
Urządzenie sterujące wilgotnością.....	47
Natural Ion Tech / jonizator .....	48
<b>WKŁADANIE ŻYWNOŚCI .....</b>	<b>48</b>
Komora chłodziarki .....	48
Komora zamrażarki .....	49
<b>CZYSZCZENIE I KONSERWACJA .....</b>	<b>53</b>
Odszranianie .....	53
<b>DOSTAWA I ZMIANA MIEJSCA MONTAŻU .....</b>	<b>54</b>
Przestawienie drzwi.....	54
<b>ROZWIĄZYWANIE PROBLEMÓW .....</b>	<b>54</b>
Porady w zakresie oszczędzania energii .....	58

<b>TWOJA CHŁODZIARKO-ZAMRAŻARKA .....</b>	<b>59</b>
Wymiary .....	60
<b>DANE TECHNICZNE .....</b>	<b>61</b>
<b>INFORMACJE DLA PODMIOTÓW PRZEPROWADZAJĄCYCH TESTY..</b>	<b>61</b>
<b>OBSŁUGA KLIENTA I SERWISOWA.....</b>	<b>61</b>

## Ostrzeżenia ogólne

Urządzenie to nie jest przeznaczone do użytku jako urządzenie do zabudowy.

**! OSTRZEŻENIE:** Nie należy zasłaniać otworów wentylacyjnych w obudowie urządzenia lub w zabudowie.

**! OSTRZEŻENIE:** Nie należy stosować żadnych narzędzi mechanicznych ani środków w celu przyspieszenia procesu rozmrażania innych niż zalecane przez producenta.

**! OSTRZEŻENIE:** Nie należy używać urządzeń elektrycznych wewnątrz komór do przechowywania żywności poza zalecanymi przez producenta.

**! OSTRZEŻENIE:** Należy uważać, aby nie uszkodzić układu czynnika chłodniczego.

**! OSTRZEŻENIE:** Ustawiając urządzenie, należy unikać uwięzienia lub uszkodzenia przewodu.

**! OSTRZEŻENIE:** Nie umieszczać rozgałęziaczy ani przenośnych źródeł zasilania z tyłu urządzenia.

**! OSTRZEŻENIE:** Aby uniknąć niebezpieczeństwa powstałego na skutek niestabilności urządzenia, należy je naprawiać zgodnie z instrukcją.

**⚠** Jeżeli w urządzeniu jest zastosowany środek R600a jako czynnik chłodniczy, na etykiecie chłodnicy znajduje się odpowiednia informacja — należy zachować ostrożność podczas transportu i montażu, aby zapobiec zniszczeniu części chłodnicy. Środek R600a jest przyjaznym środowisku, naturalnym gazem, jednak jest on wybuchowy. W przypadku wycieku gazu spowodowanego uszkodzeniem elementów chłodnicy należy odsunąć chłodziarkę od źródeł ognia lub ciepła i przez kilka minut wywietrzyć pomieszczenie, w którym znajduje się urządzenie.

- Podczas przenoszenia i ustawiania chłodziarki należy uważać, aby nie uszkodzić układu gazowego chłodnicy.
- W urządzeniu nie należy przechowywać materiałów, takich jak aerozole z substancjami łatwopalnymi.
- Urządzenie przeznaczone jest do użytku domowego oraz w miejscach takich jak:
  - pomieszczenia kuchenne dla pracowników w sklepach, biurach i innych miejscach pracy;
  - gospodarstwa agroturystyczne oraz hotele, motele i inne obiekty noclegowe (do użytku dla klientów);
  - obiekty oferujące nocleg ze śniadaniem;
  - obiekty gastronomiczne i niezajmujące się handlem detalicznym.
- Jeśli gniazdo elektryczne nie pasuje do wtyczki chłodziarki, musi ona zostać wymieniona przez producenta, pracownika serwisu lub podobnie wykwalifikowaną osobę w celu uniknięcia niebezpieczeństwa.
- Urządzenie nie jest przeznaczone do użytku przez osoby (w tym dzieci) o ograniczonych zdolnościach ruchowych, postrzegania lub umysłowych, a także osoby nie posiadające odpowiedniego doświadczenia i wiedzy, chyba że osoba odpowiedzialna za ich bezpieczeństwo udzieliła odpowiedniego instruktażu z zakresu obsługi urządzenia. Należy uważać, aby dzieci nie bawiły się urządzeniem.
- Specjalna wtyczka z uziemieniem została połączona z przewodem zasilającym chłodziarki. Wtyczka ta powinna być używana z gniazdem elektrycznym z uziemieniem 16 A. Jeśli w domu nie ma takiego gniazda, należy zlecić jego montaż autoryzowanemu elektrykowi.
- Urządzenie może być używane przez dzieci od 8 lat wzwyż oraz osoby o ograniczonych zdolnościach ruchowych, postrzegania lub umysłowych, a także osoby nie posiadające

odpowiedniego doświadczenia i wiedzy, pod nadzorem innych osób oraz po instruktażu dotyczącym bezpiecznego użytkowania, pod warunkiem, że rozumieją niebezpieczeństwa wynikające z nieprawidłowego użytkowania. Dzieci nie powinny bawić się urządzeniem. Czyszczenie i konserwacja użytkownika nie powinny być przeprowadzane przez dzieci bez nadzoru.

- Dzieci w wieku od 3 do 8 lat mogą ładować i rozładowywać urządzenia chłodnicze. Dzieci nie powinny czyścić urządzeń lub wykonywać konserwacji przewidzianej dla użytkownika, bardzo małe dzieci (poniżej 3. roku życia) w ogóle nie powinny korzystać z urządzeń, użytkowanie urządzeń przez małe dzieci (od 3 do 8 lat) jest bezpieczne tylko pod stałym nadzorem, starsze dzieci (w wieku od 8 do 14 lat) i osoby szczególnie wrażliwe mogą bezpiecznie korzystać z urządzeń pod właściwym nadzorem lub po tym, jak zostały zapoznane z instrukcją użytkowania urządzenia. Ludzie bardzo wrażliwi mogą bezpiecznie korzystać z urządzenia tylko pod stałym nadzorem.
- Jeśli przewód zasilający jest uszkodzony, powinien zostać wymieniony przez producenta, pracownika serwisu, lub podobnie wykwalifikowaną osobę, w celu uniknięcia niebezpieczeństwa.
- To urządzenie nie jest przeznaczone do użytku na wysokościach przekraczających 2000 m.n.p.m.

**Aby uniknąć zanieczyszczenia żywności, należy przestrzegać poniższych instrukcji:**

- Pozostawianie zbyt długo otwartych drzwi może spowodować znaczny wzrost temperatury w komorach urządzenia.
- Regularnie czyścić powierzchnie, które mogą wejść w kontakt z żywnością, oraz dostępne systemy odwadniające.

- Surowe mięso i ryby przechowywać w odpowiednich pojemnikach w lodówce, aby nie miały żadnego kontaktu z innymi produktami spożywczymi.
- Komory na mrożonki oznaczone dwiema gwiazdkami są odpowiednie do przechowywania zamrożonej żywności, przechowywania lub robienia lodów i robienia kostek lodu.
- Komory oznaczone jedną lub trzema gwiazdkami nie nadają się do zamrażania świeżej żywności.
- Jeśli urządzenie chłodnicze pozostaje puste przez dłuższy czas, należy je wyłączyć, rozmrozić, wyczyścić, osuszyć i pozostawić otwarte drzwi, aby zapobiec rozwojowi pleśni w urządzeniu.

## Stare i zepsute chłodziarki

- Jeśli stara chłodziarka posiada zamek, należy go złamać lub usunąć przed pozbyciem się chłodziarki, ponieważ dzieci mogą utknąć wewnątrz i może dojść do wypadku.
- Stare chłodziarki i zamrażarki zawierają materiały izolacyjne i środki chłodzące z czynnikiem CFC. Dlatego, należy mieć na względzie ochronę środowiska przed pozbyciem się starej chłodziarki.

## Utylizacja starej kuchenki



Symbol na wyrobie lub opakowaniu oznacza, że wyrób ten nie może być traktowany jako odpad komunalny. Zamiast tego powinien zostać przekazany do odpowiedniego punktu zbiórki zużytego sprzętu elektrycznego i elektronicznego. Zapewniając prawidłowe złomowanie tego wyrobu, przyczynisz się do zapobiegania potencjalnym negatywnym konsekwencjom jego niewłaściwej utylizacji dla środowiska naturalnego i zdrowia ludzi. Aby uzyskać więcej szczegółowych informacji na temat odzysku surowców wtórnych z tego wyrobu, należy się skontaktować z odpowiednim urzędem miasta, zakładem gospodarki odpadami lub sklepem, w którym zakupiono ten wyrób.

## Uwagi:

- Przed montażem i rozpoczęciem korzystania z urządzenia należy dokładnie przeczytać instrukcję obsługi. Nie ponosimy odpowiedzialności za szkody spowodowane nieprawidłowym użytkowaniem urządzenia.
- Należy postępować zgodnie z instrukcjami znajdującymi się na urządzeniu i instrukcją obsługi, oraz przechowywać instrukcję w bezpiecznym miejscu, aby móc rozwiązać problemy, które mogą się pojawić w przyszłości.
- Urządzenie jest przeznaczone do użytku domowego i może być używane wyłącznie w domach oraz do określonych celów. Urządzenie nie jest przeznaczone do komercyjnego lub publicznego użytku. Takie zastosowanie urządzenia spowoduje unieważnienie gwarancji. Nasza firma nie ponosi odpowiedzialności za ewentualne straty.
- Urządzenie jest przeznaczone do użytku domowego i służy wyłącznie do chłodzenia i przechowywania żywności. Urządzenie to nie jest przeznaczone do komercyjnego lub publicznego użytku i (lub) do przechowywania substancji innych niż żywność. Nasza firma nie ponosi odpowiedzialności za straty, które mogą wystąpić w wypadku nieprzestrzegania tych zaleceń.



## Ostrzeżenia dotyczące bezpieczeństwa

- Nie należy używać wielu gniazd elektrycznych ani przedłużaczy.
- Nie należy podłączać zniszczonych, pękniętych lub starych wtyczek.
- Nie należy ciągnąć, zginać ani niszczyć przewodu.

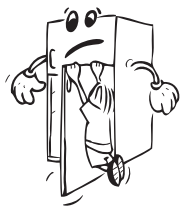

- Nie używać adaptera wtyczki.
- Urządzenie jest przeznaczone do użytku przez osoby dorosłe. Nie należy dopuszczać, aby dzieci bawiły się urządzeniem ani zawieszały się na drzwiach chłodziarki.

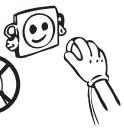

- Aby uniknąć porażenia prądem elektrycznym, nie należy wkładać ani wyciągać wtyczki z gniazda elektrycznego mokrą dłoń! 
- Dla własnego bezpieczeństwa w lodówce nie należy umieszczać wybuchowych ani materiałów łatwopalnych. Napoje z wyższą zawartością alkoholu należy umieszczać pionowo w lodówce oraz zadbać, aby były szczelnie zamknięte. 
- Nie należy pokrywać obudowy chłodziarki ani górnej jej części ozdobami. Wpływa to na działanie chłodziarki.
- Należy zabezpieczyć akcesoria chłodziarki podczas transportu, aby zapobiec ich zniszczeniu. 

## Informacje dotyczące instalacji

*Przed rozpakowaniem i ustawieniem chłodziarko-zamrażarki należy poświęcić trochę czasu na zaznajomienie się z poniższymi wskazówkami.*

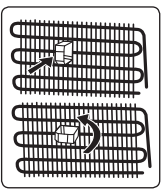
- Zamrażarkę należy chronić przed bezpośrednim działaniem światła słonecznego i ustawić z dala od jakichkolwiek źródeł ciepła, np. grzejnika.
- Urządzenie powinno znajdować się w odległości nie mniejszej niż 50 cm od kuchенок, kuchенок gazowych i płyt grzewczych oraz przynajmniej 5 cm od piekarników elektrycznych.
- Nie wolno narażać chłodziarko-zamrażarki na działanie wilgoci lub deszczu.
- Chłodziarko-zamrażarkę należy ustawić przynajmniej 20 mm od innej zamrażarki.
- Wymagana wolna przestrzeń od góry i z tyłu chłodziarko-zamrażarki wynosi przynajmniej 150 mm. Nie wolno ustawiać jakichkolwiek przedmiotów na górze chłodziarko-zamrażarki. 
- Żeby zapewnić bezpieczne działanie urządzenia, należy chłodziarko-zamrażarkę ustawić poziomo w bezpiecznym miejscu. Regulowane nóżki służą do ustawienia chłodziarko-zamrażarki w poziomie. Przed umieszczeniem artykułów spożywczych należy upewnić się, że urządzenie zostało ustawione poziomo.
- Przed skorzystaniem z urządzenia zalecamy przetarcie wszystkich półek i tac przy pomocy ściereczki namoczonej w ciepłej wodzie z dodatkiem sody oczyszczonej (łyżeczka). Po wyczyszczeniu należy spłukać zamrażarkę ciepłą wodą i osuszyć.
- Do instalacji należy wykorzystać plastikowe dystanse, które znajdują się z tyłu urządzenia. Należy obrócić o 90 stopni (jak pokazano na schemacie). W ten sposób skraplacz nie będzie dotykał ścianki.
- Chłodziarkę należy ustawić przy ścianie zachowując odległość nie większą niż 75 mm. 

## Przed rozpoczęciem korzystania z chłodziarki

- Przy pierwszym użyciu lub po transporcie należy postawić chłodziarkę w pozycji pionowej przez 3 godziny, a następnie podłączyć ją do zasilania, aby zapewnić skuteczne funkcjonowanie. W przeciwnym razie można uszkodzić sprężarkę. 
- Podczas pierwszego użycia może wydzielać się nieprzyjemny zapach, który powinien zniknąć gdy chłodziarka zacznie chłodzić.

## Oświetlenie wewnętrzne



### OSTRZEŻENIE!

Ryzyko porażenia prądem elektrycznym.

- W odniesieniu do lampek wewnątrz produktu i lampek zamiennych sprzedawanych osobno: te lampki są skonstruowane tak, aby wytrzymać skrajne warunki fizyczne w zastosowaniach domowych, takie jak temperatura, drgania, wilgotność lub, są przeznaczone do sygnalizowania informacji o stanie działania urządzenia. Nie są przeznaczone do użytku w innych urządzeniach i nie nadają się do oświetlania pomieszczeń domowych.

## Uwagi ogólne

**Komora świeżej żywności (chłodziarka):** Najbardziej efektywne wykorzystanie energii jest zapewnione w konfiguracji z szufladami w dolnej części urządzenia oraz równo rozłożonymi półkami. Rozmieszczenie pojemników na drzwiach nie wpływa na zużycie energii.

**Komora zamrażalnika (zamrażalnik):** Najbardziej efektywne wykorzystanie energii jest zapewnione w konfiguracji z szufladami i pojemnikami znajdującymi w pozycji przechowywania.

**Informacje na temat technologii chłodzenia nowej generacji**

Chłodziarko-zamrażarki z technologią chłodzenia nowej generacji wyposażone są w inny system działania niż statyczne chłodziarko-zamrażarki. W zwykłych chłodziarko-zamrażarkach wilgotne powietrze przenika do zamrażarki i artykuły spożywcze wydzielają parę wodną, która w komorze zamrażarki zmienia się w szron. Żeby roztopić szron, czyli odszranik zamrażarkę, należy odłączyć zasilanie urządzenia. Żeby przechować artykuły spożywcze w chłodzie podczas odszraniania, użytkownik musi przetrzymać żywność w innym miejscu oraz oczyścić pozostały lód i nagromadzony szron.

Sytuacja jest zupełnie inna w przypadku komór zamrażarki wyposażonej w technologię chłodzenia nowej generacji. Wentylator nawiewa chłodne i suche powietrze do komory zamrażarki. Ponieważ chłodne powietrze jest swobodnie nawiewane do komory – nawet do przestrzeni między półkami – artykuły spożywcze są równomiernie i odpowiednio zamrożone. W zamrażarce nie tworzy się szron.

Konfiguracja w komorze chłodziarki będzie prawie taka sama jak w komorze zamrażarki. Chłodne powietrze, emitowane przez wentylator znajdujący się u góry komory chłodziarki, jest nawiewane poprzez prześwit za kanałem powietrza. Równocześnie powietrze nawiewane jest poprzez otwory w kanale powietrza. Dlatego proces chłodzenia pomyślnie dopełniany w komorze chłodziarki. Otwory w kanale powietrza zostały opracowane z myślą o równomiernej dystrybucji powietrza w całej komorze.

Ponieważ powietrze nie przenika między komorą zamrażarki i komorą chłodziarki, zapachy w obu komorach nie mieszają się.

W rezultacie chłodziarka wyposażona w technologię chłodzenia nowej generacji oferuje dostęp do olbrzymiej objętości i estetycznego wyglądu.

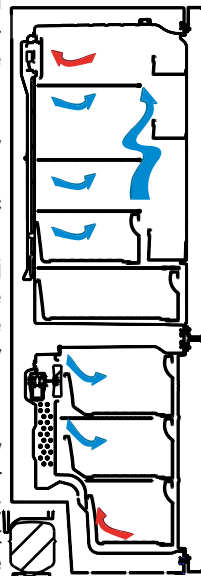

## Wyświetlacz i panel sterowania

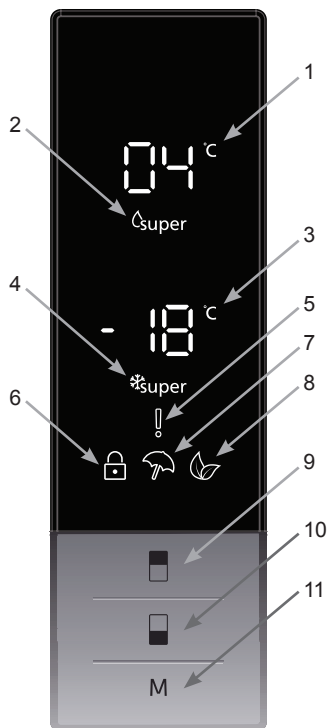

### Używanie panelu sterowania

1. Okno ustawień chłodziarki.
2. Wskaźnik szybkiego chłodzenia.
3. Okno ustawień zamrażarki.
4. Wskaźnik szybkiego zamrażania.
5. Symbol alarmu.
6. Symbol zabezpieczenia przed dziećmi.
7. Symbol trybu wakacyjnego.
8. Symbol trybu pracy ekonomicznej.
9. Umożliwia zmianę ustawienia chłodziarki oraz włączenie trybu szybkiego chłodzenia, jeśli to konieczne. Chłodziarkę można ustawić na 8, 6, 5, 4, 2°C, w trybie szybkiego chłodzenia.
10. Przycisk ustawień zamrażarki umożliwia zmianę ustawienia zamrażarki oraz włączenie trybu szybkiego zamrażania, jeśli to konieczne. Zamrażarkę można ustawić na -16, -18, -20, -22, -24°C, w trybie szybkiego zamrażania.
11. Umożliwia włączenie odpowiedniego trybu pracy (ekonomicznego, wakacyjnego itp.), jeśli to konieczne.

## Obsługa lodówki-zamrażarki

### Oświetlenie (jeżeli jest dostępne)

Podczas pierwszego podłączenia produktu do gniazdka oświetlenie wewnętrzne może włączyć się 1 minutę później ze względu na testy otwarcia.

### Tryb szybkiego zamrażania

#### Zastosowanie

- Do zamrażania dużych ilości żywności, niemieszczących się na półce szybkiego zamrażania.
- Do zamrażania gotowych potraw.
- Do szybkiego zamrażania świeżej żywności w celu utrzymania jej świeżości.

#### Sposób użytko

#### W jaki sposób należy wykorzystać?

Naciśnij i przytrzymaj przycisk ustawień zamrażarki, dopóki nie wyświetli się symbol szybkiego zamrażania. Zostaną wyemitowane sygnały dźwiękowe. Tryb pracy zostanie ustawiony.

#### Podczas pracy w tym trybie:

- Można ustawić temperaturę chłodziarki i tryb szybkiego chłodzenia. W takim przypadku praca w trybie szybkiego zamrażania będzie kontynuowana.



- Jednak ustawienie pracy w trybie ekonomicznym i wakacyjnym nie będzie dostępne.
- Tryb szybkiego zamrażania można anulować w ten sam sposób.

### Uwaga:

- Informacje na temat maksymalnej ładowności zamrażarki (kg) przez 24 godziny można znaleźć na tabliczce znamionowej.
- Jeśli ma być wykorzystana maksymalna wydajność, zaleca się ustawienie urządzenia w trybie szybkiego zamrażania na 3 godziny przed umieszczeniem artykułów spożywczych.
- Po osiągnięciu optymalnej temperatury zamrażarka wyemituje sygnał dźwiękowy.



Tryb szybkiego zamrażania zostanie automatycznie anulowany po upływie 24 godzin lub jeśli temperatura w zamrażarce spadnie poniżej  $-32^{\circ}\text{C}$ .

### Tryb szybkiego chłodzenia

#### Zastosowanie

- Do schładzania i przechowywania dużych ilości żywności w komorze lodówki.
- Do szybkiego schładzania napojów.

#### W jaki sposób należy wykorzystać?

Naciśnij i przytrzymaj przycisk ustawień chłodziarki, dopóki nie wyświetli się symbol szybkiego chłodzenia. Zostaną wyemitowane sygnały dźwiękowe. Tryb pracy zostanie ustawiony.

#### Podczas pracy w tym trybie:

- Można ustawić temperaturę zamrażarki i tryb szybkiego zamrażania. W takim przypadku praca w trybie szybkiego chłodzenia będzie kontynuowana.
- Jednak ustawienie pracy w trybie ekonomicznym i wakacyjnym nie będzie dostępne.
- Tryb szybkiego chłodzenia można anulować w ten sam sposób.



### Tryb pracy ekonomicznej

#### Zastosowanie

Oszczędzanie energii. W okresach rzadszego korzystania (otwierania drzwi) lub nieobecności w domu, na przykład podczas wakacji, program ekonomiczny może zapewnić optymalną temperaturę przy jednoczesnym oszczędzaniu energii.

#### W jaki sposób należy wykorzystać?

- Naciśnij i przytrzymaj przycisk „wyboru trybu pracy”, dopóki nie wyświetli się symbol trybu pracy ekonomicznej.
- Jeśli żaden przycisk nie zostanie naciśnięty w ciągu 1 sekundy, tryb pracy zostanie ustawiony. Symbol trybu pracy ekonomicznej będzie pulsować 3 razy. Po ustawieniu trybu pracy zostanie wyemitowany sygnał dźwiękowy.
- Wskazania temperatury chłodziarki i zamrażarki wyświetlają symbol „E”.
- Symbol trybu pracy ekonomicznej i symbol „E” będą się świecić do zakończenia pracy w ustawionym trybie.



### **Podczas pracy w tym trybie:**

- Ustawienia zamrażarki są dostępne. Po anulowaniu pracy w trybie ekonomicznym przywrócone zostaną poprzednie ustawienia.
- Ustawienia chłodziarki są dostępne. Po anulowaniu pracy w trybie ekonomicznym przywrócone zostaną poprzednie ustawienia.
- Istnieje możliwość wyboru trybów szybkiego chłodzenia i szybkiego zamrażania. Praca w trybie ekonomicznym zostanie automatycznie anulowana i przywrócone zostaną poprzednie ustawienia.
- Po anulowaniu pracy w trybie ekonomicznym można wybrać tryb wakacyjny. Wybrany tryb pracy będzie aktywny.
- Żeby anulować, wystarczy nacisnąć przycisk wyboru trybu pracy.

### **Tryb wakacyjny**

#### **W jaki sposób należy wykorzystać?**

- Naciśnij i przytrzymaj przycisk „wyboru trybu pracy”, dopóki nie wyświetli się symbol trybu wakacyjnego.
- Jeśli żaden przycisk nie zostanie naciśnięty w ciągu 1 sekundy, Tryb pracy zostanie ustawiony. Symbol trybu wakacyjnego będzie pulsować 3 razy. Po ustawieniu trybu pracy zostanie wyemitowany sygnał dźwiękowy.
- Wskazanie temperatury chłodziarki wyświetla „--”.
- Symbol trybu wakacyjnego i wskazanie „--” będą się świecić do zakończenia pracy w ustawionym trybie.

### **Podczas pracy w tym trybie:**

- Ustawienia zamrażarki są dostępne. Po anulowaniu pracy w trybie wakacyjnym przywrócone zostaną poprzednie ustawienia.
- Ustawienia chłodziarki są dostępne. Po anulowaniu pracy w trybie wakacyjnym przywrócone zostaną poprzednie ustawienia.
- Istnieje możliwość wyboru trybów szybkiego chłodzenia i szybkiego zamrażania. Praca w trybie wakacyjnym zostanie automatycznie anulowana i przywrócone zostaną poprzednie ustawienia.
- Po anulowaniu trybu wakacyjnego można wybrać pracę w trybie ekonomicznym. Wybrany tryb pracy będzie aktywny.
- Żeby anulować, wystarczy nacisnąć przycisk wyboru trybu pracy.



## Tryb chłodzenia napojów

### Kiedy należy go wykorzystać?

Ten tryb pracy służy do chłodzenia napojów przez ustawiony czas.

### W jaki sposób należy wykorzystać?

- Naciśnij i przytrzymaj przycisk ustawień zamrażarki przez 3 sekundy.
- Specjalna animacja rozpocznie się na panelu ustawień zamrażarki i zacznie pulsować wskazanie 05 na panelu ustawień chłodziarki.
- Naciśnij przycisk chłodziarki, żeby ustawić czas (05 - 10 - 15 - 20 - 25 - 30 minut).
- Po ustawieniu czasu na wyświetlaczu wybrana wartość będzie pulsować 3 razy i zostanie wyemitowany sygnał dźwiękowy.
- Jeśli żaden przycisk nie zostanie naciśnięty w ciągu 2 sekund, wybrany czas zostanie ustawiony.
- Uruchomi się odliczanie ustawionego czasu ze skokiem 1 minuty.
- Na wyświetlaczu zacznie pulsować pozostały czas.
- Żeby anulować pracę w tym trybie, naciśnij i przytrzymaj przycisk ustawień zamrażarki przez 3 sekundy.



## Tryb wygaszacza ekranu

### Zastosowanie

Tryb ten oszczędza energię poprzez wyłączenie całego oświetlenia panelu sterowania, gdy panel nie jest używany.

### Sposób użytkowania

- Tryb wygaszacza ekranu włącza się samoczynnie po 30 sekundach.
- Jeżeli przy wyłączonym oświetleniu panelu sterowania naciśnięty zostanie dowolny przycisk, na wyświetlaczu pojawią się aktualne ustawienia, co umożliwi wprowadzenie żądanych zmian.
- Jeżeli tryb wygaszacza ekranu nie zostanie wyłączony lub przez 30 sekund nie zostanie naciśnięty żaden przycisk, panel sterowania pozostanie wyłączony.

### Wyłączenie trybu wygaszacza ekranu

- Aby wyłączyć tryb wygaszacza ekranu, najpierw naciśnij dowolny przycisk w celu uaktywnienia przycisków, a następnie naciśnij i przytrzymaj przez 3 sekundy przycisk trybu.
- Aby ponownie włączyć tryb wygaszacza ekranu, naciśnij i przytrzymaj przez 3 sekundy przycisk trybu.



## Funkcja zabezpieczenia przed dziećmi

### Kiedy należy wykorzystać?

Żeby dzieci nie bawiły się przyciskami i nie dokonały zmiany ustawień, w urządzeniu dostępna jest funkcja zabezpieczenia przed dziećmi.

### Włączenie zabezpieczenia przed dziećmi

Naciśnij i przytrzymaj przyciski ustawień zamrażarki i ustawień chłodziarki przez 5 sekund.

### Wyłączenie zabezpieczenia przed dziećmi

Naciśnij i przytrzymaj przyciski ustawień zamrażarki i ustawień chłodziarki przez 5 sekund.



**Uwaga:** Zabezpieczenie przed dziećmi zostanie również wyłączone, jeśli wystąpi przerwa w zasilaniu lub chłodziarka zostanie odłączona od zasilania.

### Funkcja alarmu otwartych drzwi

Pozostawienie drzwi lodówki otwartych przez dłużej niż 2 minuty jest sygnalizowane akustycznie.

## Ustawienia temperatury

### Ustawienia temperatury zamrażarki

- Początkowa wartość temperatury na wskaźniku ustawień zamrażarki wynosi  $-18\text{ }^{\circ}\text{C}$ .
- Naciśnij raz przycisk ustawień zamrażarki.
- Jeśli najpierw naciśniesz ten przycisk, ostatnio ustawiona wartość będzie pulsować na wyświetlaczu.
- Każde kolejne naciśnięcie tego przycisku spowoduje ustawienie niższej wartości temperatury ( $-16\text{ }^{\circ}\text{C}$ ,  $-18\text{ }^{\circ}\text{C}$ ,  $-20\text{ }^{\circ}\text{C}$ ,  $-22\text{ }^{\circ}\text{C}$ ,  $-24\text{ }^{\circ}\text{C}$ , szybkie zamrażanie).
- Jeśli zostanie naciśnięty przycisk ustawień zamrażarki, zanim wyświetli się symbol szybkiego zamrażania i nie naciśniesz żadnego przycisku w ciągu 1 sekundy, symbol szybkiego zamrażania będzie pulsował.
- Jeśli będziesz kontynuować naciskanie przycisku, rozpocznie się wyświetlanie temperatury od wartości  $-16\text{ }^{\circ}\text{C}$ .
- Wartość temperatury ustawiona przed włączeniem się trybu wakacyjnego, szybkiego zamrażania, szybkiego chłodzenia lub ekonomicznego pozostanie taka sama, dopóki nie zostanie zakończona lub anulowana praca w danym trybie. Urządzenie kontynuuje pracę przy tej wartości ustawionej temperatury.

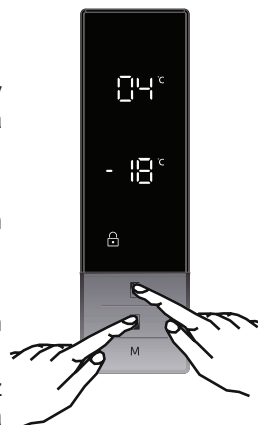

## Ustawienia temperatury chłodziarki

- Początkowa wartość temperatury na wskaźniku ustawień chłodziarki wynosi +4 °C.
- Naciśnij jeden raz przycisk ustawień chłodziarki.
- Jeśli najpierw naciśniesz ten przycisk, ostatnio ustawiona wartość będzie pulsować na wskaźniku ustawień chłodziarki.
- Każde kolejne naciśnięcie tego przycisku spowoduje ustawienie najniższej wartości temperatury. (+8 °C, +6 °C, +5 °C, +4 °C, +2 °C, szybkie chłodzenie)
- Jeśli zostanie naciśnięty przycisk ustawień chłodziarki, zanim wyświetli się symbol szybkiego chłodzenia i nie naciśniesz żadnego przycisku w ciągu 1 sekundy, symbol szybkiego chłodzenia będzie pulsował.
- Jeśli będziesz kontynuować naciskanie przycisku, rozpocznie się wyświetlanie temperatury od wartości +8 °C.
- Wartość temperatury ustawiona przed włączeniem się trybu wakacyjnego, szybkiego zamrażania, szybkiego chłodzenia lub ekonomicznego pozostanie taka sama, dopóki nie zostanie zakończona lub anulowana praca w danym trybie. Urządzenie kontynuuje pracę przy tej wartości ustawionej temperatury.



## Zalecane ustawienia temperatury dla komory chłodziarki oraz zamrażarki

Komora zamrażarki	Komora chłodziarki	Uwagi
-18°C	4°C	W przypadku regularnego użytkowania i dla uzyskania jak najwyższej wydajności.
-20°C, -22°C lub -24°C	4°C	Rekomendowana, kiedy temperatura otoczenia przekracza 30°C.
Tryb szybkiego zamrażania Super Freeze	4°C	Powinien być używany do zamrażania jedzenia w krótkim czasie.
-18°C, -20°C, -22°C lub -24°C	2°C	Z tych ustawień temperatury należy korzystać, kiedy temperatura otoczenia jest zbyt wysoka lub gdy komora zamrażarki nie jest wystarczająco schłodzona, ponieważ jej drzwiczki były często otwierane.

## Ostrzeżenia dotyczące ustawień temperatury

- Nie jest zalecana eksploatacja chłodziarki w otoczeniu chłodniejszym niż 10 stopni C.
- Ustawienia temperatury należy dokonywać w zależności od częstości otwierania drzwi, ilości artykułów spożywczych przechowywanych wewnątrz chłodziarki i temperatury otoczenia w miejscu ustawienia urządzenia.
- Po włączeniu zasilania chłodziarko-zamrażarka może pracować bez przerwy do 24 godzin w zależności od temperatury otoczenia, co spowoduje całkowite jej schłodzenie. W tym czasie nie należy otwierać drzwi chłodziarko-zamrażarki, ani umieszczać wewnątrz artykułów spożywczych.
- W przypadku przerwy w zasilaniu i przywrócenia zasilania chłodziarko-zamrażarki funkcja 5-minutowego opóźnienia zapobiega uszkodzeniu sprężarki. Chłodziarko-zamrażarka rozpocznie normalną pracę po upływie 5 minut.
- Opisywana chłodziarka przeznaczona jest do pracy w przedziałach temperatur otoczenia określonych w standardach, zgodnie z kategorią klimatu podaną na tabliczce informacyjnej. Nie jest zalecana eksploatacja chłodziarko-zamrażarki w przedziałach temperatur nieokreślonych w parametrach wydajności chłodzenia.
- Urządzenie jest przeznaczone do eksploatacji w zakresie temperatury otoczenia od 10 °C do 43 °C.

### Klasa klimatyczna i znaczenie:

**T (klimat zwrotnikowy):** To urządzenie chłodnicze jest przeznaczone do użytku w temperaturach otoczenia w zakresie od 16 °C do 43 °C.

**ST (klimat podzwrotnikowy):** To urządzenie chłodnicze jest przeznaczone do użytku w temperaturach otoczenia w zakresie od 16 °C do 38 °C.

**N (klimat umiarkowany):** To urządzenie chłodnicze jest przeznaczone do użytku w temperaturach otoczenia w zakresie od 16 °C do 32 °C.

**SN (rozszerzony klimat umiarkowany):** To urządzenie chłodnicze jest przeznaczone do użytku w temperaturach otoczenia w zakresie od 10 °C do 32 °C.

### Ważne instrukcje dotyczące instalacji

To urządzenie jest przeznaczone do pracy w trudnych warunkach klimatycznych (do 43°C lub 110°F) i zastosowano w nim technologię „Freezer Shield”, która chroni zamrożoną żywność przed rozmrożeniem, nawet jeśli temperatura otoczenia spadnie do -15°C. Można więc użytkować zamrażarkę w nieogrzewanym pomieszczeniu, nie martwiąc się, że żywność w zamrażarce się zepsuje. Kiedy temperatura otoczenia powróci do zwykłego poziomu, można kontynuować użytkowanie urządzenia.

## Wyposażenie dodatkowe

### Tacka na lód

- Napełnić tackę na lód wodą i umieścić w zamrażalniku.
- Po całkowitym zamrożeniu wody można obrócić tackę, jak pokazano poniżej, by uzyskać kostki lodu.

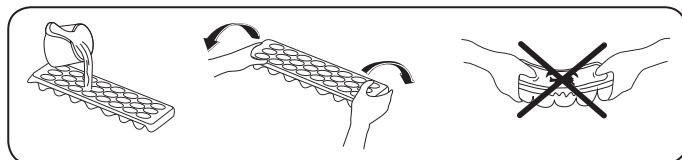



## Szuflada zamrażarki

Szuflada zamrażarki służy do przechowywania żywności, do której musisz mieć łatwy dostęp.

### Wymowanie szuflady zamrażarki

- Wsuń szufladę tak daleko, jak to możliwe.
- Podnieś przód szuflady do góry i wyjmij szufladę.

 Wykonaj powyższe kroki w odwrotnej kolejności, aby włożyć szufladę na miejsce.

 **Uwaga:** Zawsze trzymaj szufladę za uchwyt przy jej wyjmowaniu lub wkładaniu.

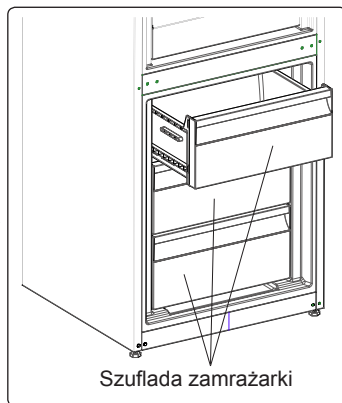

## Półka przedziału schładzania

Przechowywanie artykułów spożywczych w przedziale schładzania zamiast w zamrażarce lub chłodziarce umożliwia zachowanie świeżości, smaku i wyglądu artykułów spożywczych przez dłuższy czas. Jeśli taca przedziału schładzania jest zabrudzona, wyjmij ją i umyj w wodzie.

(Woda zamarza przy temperaturze 0°C, ale artykuły spożywcze zawierające sól lub cukier zamarzają w niższej temperaturze.)

Zazwyczaj użytkownicy wykorzystują przedział schładzania do przechowywania surowych ryb, ryżu itp.

***W przedziale nie wolno umieszczać artykułów spożywczych, ani tacy do wytwarzania lodu w celu wytworzenia lodu.***

### Wymowanie półki przedziału schładzania

- Pociągnij półkę przedziału schładzania do siebie, przesuwając ją na szynach.
- Podnosząc półkę przedziału schładzania do góry, zdejmij ją z szyn, aby wyciągnąć.

## Urządzenie sterujące wilgotnością

Urządzenie sterujące wilgotnością w pozycji zamkniętej zapewnia dłuższe utrzymanie świeżości owoców i warzyw.

Jeśli pojemnik na owoce i warzywa zostanie całkowicie zapełniony, należy otworzyć przełącznik świeżości znajdujący się z przodu pojemnika na owoce i warzywa. W ten sposób powietrze i wilgotność w pojemniku na owoce i warzywa będzie regulowana, co umożliwi dłuższe utrzymanie świeżości produktów spożywczych.

W przypadku skraplania się wody na szklanej półce, należy otworzyć przełącznik świeżości.

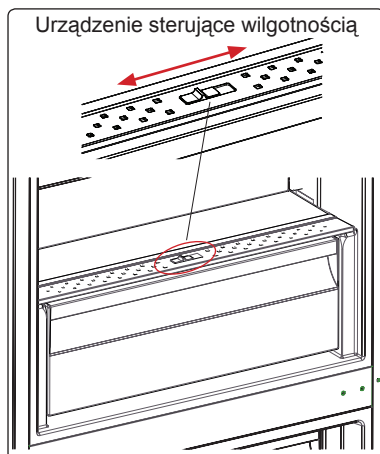
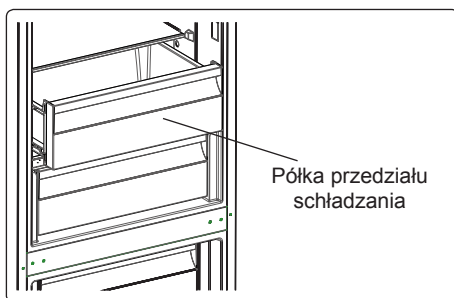

## Natural Ion Tech / jonizator

Moduł Natural Ion Tech rozprowadza w powietrzu jony ujemne, które neutralizują cząsteczki nieprzyjemnego zapachu i kurzu.

Eliminując te cząsteczki z powietrza w chłodziarce, moduł Natural Ion Tech poprawia jakość powietrza i usuwa nieprzyjemny zapach.

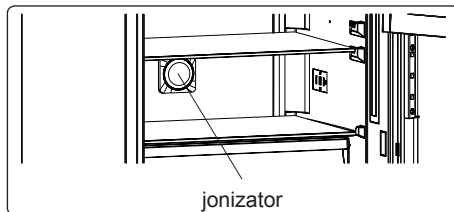

- Ta funkcja jest dostępna opcjonalnie. Zakupiony produkt nie musi być w nią wyposażony.
- Umieszczenie modułu jonizacji jest zależne od produktu.

*Wygląd i opis wyposażenia dodatkowego zależy od modelu chłodziarki.*

## ROZDZIAŁ -3 WKŁADANIE ŻYWNOŚCI

### Komora chłodziarki

- Zmniejszenie poziomu wilgoci równocześnie zapobiega skraplaniu się szronu w nieszczelnych pojemnikach chłodziarki. Szron zbiera się w najchłodniejszych miejscach parownika i czasami wymaga częstego odszraniania.
- W komorze zamrażarki nie wolno umieszczać ciepłych potraw. Ciepłe potrawy należy ostudzić do temperatury pokojowej i rozmieścić je w sposób zapewniający odpowiednią cyrkulację powietrza w komorze chłodziarki.
- Rozmieszczone w komorze chłodziarki opakowane produkty nie powinny dotykać tylnej ścianki, ponieważ mogłyby ulec oszronieniu i przyłgnąć do tylnej ścianki. Nie należy zbyt często otwierać drzwi chłodziarki.
- Mięso i oczyszczone ryby (w opakowaniu lub owinięte plastikową folią) przeznaczone do wykorzystania w ciągu 1-2 dni należy rozmieścić w dolnej części komory chłodziarki (powyżej pojemnik na owoce i warzywa), ponieważ jest to najchłodniejsze miejsce zapewniające najlepsze warunki przechowywania.
- Owoce i warzywa można umieszczać w pojemniku na owoce i warzywa bez opakowania.

**UWAGA:** najbardziej efektywne wykorzystanie energii jest zapewnione w konfiguracji z szufladami w dolnej części urządzenia oraz równo rozłożonymi półkami. Rozmieszczenie pojemników na drzwiach nie wpływa na zużycie energii.

- W przypadku zwykłych warunków roboczych wystarczające jest ustawienie temperatury chłodziarki na +4°C.
- Temperatura komory chłodziarki musi znajdować się w zakresie 0-8°C, świeża żywność poniżej 0°C zostaje zamrożona i gnije, obciążenie bakteryjne wzrasta powyżej 8°C i żywność się psuje.
- Nie wkładać do chłodziarki gorącej żywności, odczekać na zewnątrz, aż ostygnie. Gorąca żywność zwiększa temperaturę lodówki i powoduje zatrucie żywności oraz jej niepotrzebne psucie.
- Mięso, ryby itp. należy przechowywać w komorze chłodzącej żywność, a komora warzywna jest przeznaczona na warzywa (jeżeli jest dostępna).
- Aby zapobiec zanieczyszczeniu krzyżowemu, produkty mięsne oraz owoce i warzywa muszą być przechowywane osobno.

- Żywność należy umieszczać w chłodziarce w zamkniętych pojemnikach lub zakrytą, aby zapobiec wilgoci i nieprzyjemnemu zapachowi.



**UWAGA:** w chłodziarce nie należy przechowywać ziemniaków, cebuli i czosnku. Nigdy nie należy zamrażać mięsa po rozmrożeniu, jeśli nie zostało uprzednio ugotowane.

Poniższa tabela jest krótkim przewodnikiem przedstawiającym najskuteczniejsze sposoby przechowywania głównych grup produktów spożywczych w komorze chłodziarka.

Żywność	Okres przechowywania	Lokalizacja w komorze chłodziarki
Owoce i warzywa	tydzień	w pojemniku na warzywa (bez konieczności osobnego pakowania)
Ryby i mięso	2–3 dni	zawinięte w folię lub torbę bądź w pudełku na mięso (na szklanej półce)
Świeży ser	3-4 dni	na specjalnej półce na drzwiach
Masło, margaryna	tydzień	na specjalnej półce na drzwiach
Produkty w butelkach, mleko i jogurt	okres rekomendowany przez producenta	na specjalnej półce na drzwiach
Jajka	miesiąc	na półce z pojemnikiem na jajka
Żywność gotowana	2 dni	na dowolnej półce

## Komora zamrażarki

- Komorę zamrażarki należy wykorzystać do przechowywania przez dłuższy czas zamrożonych produktów i do wytwarzania lodu.
- W celu uzyskania maksymalnej pojemności komory zamrażarki należy wykorzystać szklane półki, znajdujące się w górnej i środkowej części komory. W dolnej części komory zamrażarki należy wykorzystać dolną szufladę.
- Nie należy umieszczać produktów spożywczych, przeznaczonych do zamrożenia, w pobliżu już zamrożonych produktów.
- Produkty spożywcze (mięso, mięso mielone, ryby itp.), które chcesz zamrozić, należy wcześniej podzielić na porcje przeznaczone do spożycia.
- Nie wolno ponownie zamrażać produktów spożywczych, które zostały rozmrożone. Mogłoby to stanowić zagrożenie dla zdrowia, np. powodując zatrucie pokarmowe.
- W komorze zamrażarki nie wolno umieszczać gorących potraw, dopóki nie ostygną. Mogłoby to doprowadzić do rozkładu wcześniej zamrożonych produktów spożywczych.
- Kupując mrożone potrawy, należy upewnić się, że zostały one zamrożone w odpowiednich warunkach, a ich opakowania nie są uszkodzone.
- Należy obserwować stan zamrożonych potraw przechowywanych w opakowaniach. Jeśli nie zostały podane żadne wskazówki, potrawę należy spożyć w możliwie najbliższym czasie.
- Jeśli opakowanie zamrożonego produktu spożywczego jest wilgotne i wydaje nieprzyjemny zapach, produkt mógł wcześniej być przechowywany w nieodpowiednich warunkach i zaczyna się psuć. Nie wolno kupować tego rodzaju produktów spożywczych!
- Okresy przechowywania zamrożonych produktów spożywczych zmieniają się w zależności od temperatury otoczenia, częstego otwierania i zamykania drzwi, ustawień termostatu, rodzaju produktu i czasu, jaki upłynął od daty zakupu produktu do umieszczenia go w zamrażarce. Należy zawsze stosować się do zaleceń podanych na opakowaniu i nie wolno przekraczać określonego czasu przechowywania.

- W przypadku długotrwałej przerwy w zasilaniu nie wolno otwierać drzwi komory zamrażarki. Chłodziarka powinna zachować zamrożone produkty przez ok. Podane wartości zostaną zmniejszone przy wyższych temperaturach otoczenia. W przypadku długotrwałej przerwy w zasilaniu nie wolno ponownie zamrażać produktów spożywczych, które zostały rozmrożone. Należy je spożyć w możliwie najbliższym czasie.
- Należy pamiętać, że ponowne otwarcie drzwi zamrażarki natychmiast po ich zamknięciu nie jest łatwe. To zupełnie normalne! Po osiągnięciu zrównoważonych warunków, drzwi otworzą się z łatwością.

#### **Ważna uwaga:**

- Po rozmrożeniu mrożonki należy przyrządzać podobnie jak świeże artykuły spożywcze. Jeśli po rozmrożeniu nie zostaną przyrządzone, NIDGY nie wolno zamrażać ich ponownie.
- Smak niektórych przypraw (anyżu, bazylii, rzeżuchy, octu winnego, mieszanki przypraw, imbiru, czosnku, cebuli, gorczyczy, tymianku, majeranku, czarnego pieprzu itp.) zawartych w przygotowanych potrawach zmienia się i staje bardziej wyraźny, jeśli potrawy były przechowywane przez dłuższy czas. Dlatego przed zamrożeniem potraw należy do nich dodać nieco przypraw lub dodać ulubione przyprawy po rozmrożeniu.
- Czas przechowywania produktów spożywczych zależy od używanego tłuszczu. Odpowiednie tłuszcze to margaryna, tłuszcz wołowy, oliwa z oliwek i masło, a nieodpowiednie to olej arachidowy i tłuszcz wieprzowy.
- Artykuły spożywcze w stanie płynnym należy zamrażać w plastikowych pojemnikach, a pozostałe artykuły spożywcze plastikowych foliach lub woreczkach.

Poniższa tabela jest krótkim przewodnikiem przedstawiającym najskuteczniejsze sposoby przechowywania głównych grup produktów spożywczych w komorze zamrażalnika.

<b>Mięso i ryby</b>	<b>Przygotowanie</b>	<b>Maksymalny czas przechowywania (miesiące)</b>
<b>Stek</b>	Zawinąć w folię	6–8
<b>Jagnięcina</b>	Zawinąć w folię	6–8
<b>Pieczeń cielęca</b>	Zawinąć w folię	6–8
<b>Pokrojona cielęcina</b>	W małych kawałkach	6–8
<b>Pokrojona jagnięcina</b>	W kawałkach	4–8
<b>Mięso mielone</b>	W opakowaniu bez użycia przypraw	1–3
<b>Podroby (kawałki)</b>	W kawałkach	1–3
<b>Mortadela/salami</b>	Zapakowane, nawet jeżeli ma błonę	
<b>Kurczak i indyk</b>	Zawinąć w folię	4–6
<b>Gęś i kaczka</b>	Zawinąć w folię	4–6
<b>Jeleń, królik, dzik</b>	W 2,5-kilogramowych porcjach lub jako filety	6–8

Mięso i ryby	Przygotowanie	Maksymalny czas przechowywania (miesiące)
Ryby słodkowodne (łosoś, karp, sum)	Po oczyszczeniu wnętrzości oraz łusek umyć i osuszyć. W razie potrzeby odciąć ogon i głowę.	2
Chude ryby (okoń, turbot, flądra)		4
Tłuste ryby (tuńczyk, makrela, łufar, sardela)		2–4
Skorupiaki	Oczyścić i włożyć do worka	4–6
Kawior	We własnym opakowaniu, w aluminiowym lub plastikowym pojemniku	2–3
Ślimaki	W osolonej wodzie, w aluminiowym lub plastikowym pojemniku	3
 <b>UWAGA:</b> Mrożone mięso musi być po rozmrożeniu poddane obróbce tak jak świeże. Jeżeli mięso nie zostało poddane obróbce po rozmrożeniu, nie można go zamrozić ponownie.		

Warzywa i owoce	Przygotowanie	Maksymalny czas przechowywania (miesiące)
Fasolka szparagowa i fasola	Umyć, pokroić na małe kawałki i zagotować w wodzie	10–13
Fasola	Wyłuskać, umyć i zagotować w wodzie	12
Kapusta	Oczyścić i zagotować w wodzie	6–8
Marchew	Oczyścić, pokroić na plastry i zagotować w wodzie	12
Papryka	Odciąć szypułki, przekroić na dwie części, usunąć pestki i zagotować w wodzie	8–10
Szpinak	Umyć i zagotować w wodzie	6–9
Kalafior	Usunąć liście, pokroić główną część na kawałki i pozostawić na chwilę w wodzie z niewielką ilością soku z cytryny	10–12
Bakłażan	Po umyciu pokroić na 2-centymetrowe kawałki	10–12
Kukurydza	Oczyścić i zapakować kolbę lub same ziarna	12
Jabłka i gruszki	Obrać i pokroić w plastry	8–10
Morele i brzoskwinie	Przekroić na dwie części i usunąć pestkę	4–6
Truskawki i jeżyny	Umyć i usunąć szypułki	8–12
Gotowane owoce	Dodać 10% cukru do pojemnika	12
Śliwki, wiśnie, żurawina	Umyć i usunąć szypułki	8–12

	Maksymalny czas przechowywania (miesiące)	Czas rozmrażania w temperaturze pokojowej (godziny)	Czas rozmrażania w piekarniku (minuty)
<b>Chleb</b>	4–6	2–3	4–5 (220–225°C)
<b>Herbatniki</b>	3–6	1–1,5	5–8 (190–200°C)
<b>Ciastka</b>	1–3	2–3	5–10 (200–225°C)
<b>Ciasta</b>	1–1,5	3–4	5–8 (190–200°C)
<b>Ciasto filo</b>	2–3	1–1,5	5–8 (190–200°C)
<b>Pizza</b>	2–3	2–4	15–20 (200°C)

Nabiał	Przygotowanie	Maksymalny czas przechowywania (miesiące)	Warunki przechowywania
<b>Mleko (homogenizowane) w opakowaniu</b>	We własnym opakowaniu	2–3	Czyste mleko – we własnym opakowaniu
<b>Ser – oprócz twarogu</b>	W plastrach	6–8	Oryginalne opakowanie można wykorzystać do przechowywania krótkoterminowego. Przy dłuższym okresie przechowywania należy zawinąć w folię.
<b>Masło, margaryna</b>	We własnym opakowaniu	6	

## ROZDZIAŁ 4 CZYSZCZENIE I KONSERWACJA

 Przed czyszczeniem należy odłączyć urządzenie od zasilania.



 Chłodziarki nie należy czyścić przez polewanie wodą.

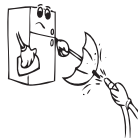

 Nie należy używać środków ściernych, detergentów ani mydeł. Po wyczyszczeniu należy przepłukać urządzenie czystą wodą i dokładnie wysuszyć. Po ukończeniu czyszczenia można podłączyć wtyczkę do gniazdka suchą dłonią.

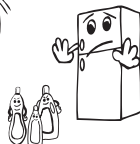

- Wewnętrzne i zewnętrzne części urządzenia można czyścić miękką szmatką lub gąbką nasączoną wodą z mydłem.



- Poszczególne akcesoria należy czyścić wodą z mydłem. Nie należy ich myć w zmywarce.



- Skraplacz należy czyścić szczotką lub miotłą przynajmniej dwa razy w roku, aby zapewnić oszczędność energii oraz wysoką sprawność chłodzenia.



 **Przystępując do czyszczenia upewnij się, że chłodziarka jest odłączona od zasilania.**

### Odszranianie

- Chłodziarka przeprowadza całkowicie automatyczny proces odszraniania. Woda powstała podczas odszraniania przepływa przez wylot zbierający, wpływa do zbiornika odparowywania znajdującego się z tyłu chłodziarki i samoistnie odparowuje.
- **Przed czyszczeniem zbiornika odparowywania wody należy upewnić się, że wtyczka zasilania chłodziarki jest odłączona.**



Zbiornik skraplacza

- Wyjmij zbiornik odparowywania wody, odkręcając uprzednio śruby mocujące (jak to pokazano). Co pewien czas czyść go przy użyciu wody z mydłem. Zapobiegnie to powstawaniu nieprzyjemnych zapachów.

### Wymiana oświetlenia LED

Jeżeli chłodziarka jest wyposażona w oświetlenie LED, należy skontaktować się z działem pomocy technicznej, ponieważ takie oświetlenie może być wymieniane wyłącznie przez autoryzowany serwis.

**Uwaga:** Liczba i rozmieszczenie pasków LED mogą być różne w zależności od modelu urządzenia.

## ROZDZIAŁ -5 DOSTAWA I ZMIANA MIEJSCA MONTAŻU

### Transport i zmiana miejsca montażu

- Oryginalne opakowanie i styropian transportowy można zachować na potrzeby późniejszego transportu (opcjonalnie).
- Chłodziarkę należy opakować grubą warstwą materiału transportowego i zabezpieczyć taśmą lub sznurkiem oraz postępować zgodnie z instrukcjami transportu umieszczonymi na opakowaniu.
- Zdjąć ruchome części (półki, akcesoria, pojemniki na warzywa itp.) lub przymocować je taśmą do chłodziarki w celu zabezpieczenia przed uderzeniami podczas transportu lub zmiany miejsca montażu.

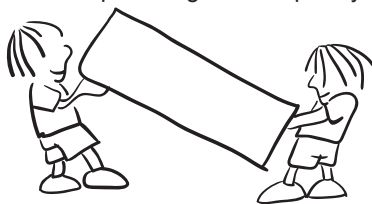

### Przestawienie drzwi

- Możliwość odwrócenia drzwi zależy od posiadanego modelu chłodziarko-zamrażarki.
- Nie jest to możliwe, jeśli uchwyty znajdują się z przodu urządzenia.
- Jeśli Twój model nie posiada uchwytów, możliwe jest odwrócenie drzwi, ale to zadanie należy powierzyć pracownikom autoryzowanego serwisu.

## ROZDZIAŁ -6 ROZWIĄZYWANIE PROBLEMÓW

Chłodziarka ostrzega, jeśli poziom temperatury chłodziarki i zamrażarki nie jest prawidłowy lub w pracy urządzenia występuje jakiś problem. Kody ostrzegawcze wyświetlane są na wskaźnikach zamrażarki i chłodziarki.

TYP BŁĘDU	ZNACZENIE	PRZYCZYNA	DZIAŁANIA NAPRAWCZE
E01	Ostrzeżenie czujnika		Niezwłocznie skontaktuj się z serwisem w celu uzyskania pomocy.
E02			
E03			
E06			
E07			
E08	Ostrzeżenie o niskim napięciu	Prąd zasilania urządzenia spadł do mniej niż 170 V.	- To nie jest awaria urządzenia, ten błąd pozwala uniknąć uszkodzenia sprężarki. - Konieczne zwiększenie napięcia do wymaganych poziomów Jeśli to ostrzeżenie nadal będzie wyświetlane, należy skontaktować się z autoryzowanym technikiem.

TYP BŁĘDU	ZNACZENIE	PRZYCZYNA	DZIAŁANIA NAPRAWCZE
E09	Komora zamrażarki nie jest wystarczająco zimna	Zazwyczaj występuje po długotrwałej awarii zasilania.	<ol style="list-style-type: none"> <li>1. Ustaw niższą temperaturę zamrażarki albo włącz tryb szybkiego zamrażania. Kod błędu zostanie skasowany po osiągnięciu wymaganej temperatury. Aby skrócić czas niezbędny do osiągnięcia właściwej temperatury, nie otwieraj drzwi.</li> <li>2. Wyjmij wszystkie produkty, które rozmarzły podczas tego błędu. Można ich użyć w krótkim czasie.</li> <li>3. Do chwili osiągnięcia właściwej temperatury i skasowania błędu nie wkładaj żadnych nowych produktów do komory zamrażarki.</li> </ol> <p>Jeśli to ostrzeżenie nadal będzie wyświetlane, należy skontaktować się z autoryzowanym technikiem.</p>
E10	Komora lodówki nie jest wystarczająco zimna	<b>Zazwyczaj występuje po:</b> <ul style="list-style-type: none"> <li>- Długotrwałej awarii zasilania.</li> <li>- Włożeniu gorącej żywności do lodówki.</li> </ul>	<ol style="list-style-type: none"> <li>1. Ustawieniu niższej temperatury lodówki albo włączeniu trybu szybkiego chłodzenia. Kod błędu zostanie skasowany po osiągnięciu wymaganej temperatury. Aby skrócić czas niezbędny do osiągnięcia właściwej temperatury, nie otwieraj drzwi.</li> <li>2. Opróżnij miejsce przed otworami wylotowymi kanałów powietrza i unikaj umieszczania żywności w pobliżu czujnika.</li> </ol> <p>Jeśli to ostrzeżenie nadal będzie wyświetlane, należy skontaktować się z autoryzowanym technikiem.</p>
E11	Komora chłodziarki jest zbyt zimna	Różne	<ol style="list-style-type: none"> <li>1. Sprawdź, czy włączony jest tryb szybkiego chłodzenia</li> <li>2. Obniż temperaturę komory lodówki</li> <li>3. Sprawdź, czy otwory wentylacyjne są niezastłonięte i niezatkane</li> </ol> <p>Jeśli to ostrzeżenie nadal będzie wyświetlane, należy skontaktować się z autoryzowanym technikiem.</p>

Jeżeli Twoja chłodziarka nie działa tak jak należy, może to być spowodowane drobnym problemem. Dlatego sprawdź następujące punkty zanim zadzwonisz po elektryka aby oszczędzić czas i pieniądze.

**Jeśli chłodziarko-zamrażarka nie pracuje;**

- Czy nie wystąpiła przerwa w zasilaniu?
- Czy wtyczka kabla zasilającego jest prawidłowo podłączona do gniazdka?

- Czy bezpiecznik gniazdka, do którego została podłączona wtyczka kabla zasilającego, lub główny bezpiecznik sieciowy nie jest przepalony?
- Czy gniazdko jest sprawne? Żeby to sprawdzić, podłącz zamrażarkę do innego sprawnego gniazdka.

#### **Jeśli chłodziarka nie chłodzi dostatecznie;**

- Czy ustawienie temperatury jest prawidłowe?
- Czy drzwi chłodziarki były często otwierane lub pozostawały otwarte przez dłuższy czas?
- Czy drzwi chłodziarki są prawidłowo zamknięte?
- Czy chłodziarce nie zostały umieszczone talerze lub artykuły spożywcze, które dotykają ścianek urządzenia, uniemożliwiając w ten sposób cyrkulację powietrza?
- Czy chłodziarka nie została nadmiernie zapełniona?
- Czy została zachowana odpowiednia odległość od tyłu chłodziarki do ściany?
- Czy temperatura otoczenia nie wykracza poza zakres określony w instrukcji obsługi?

#### **Jeśli artykuły spożywcze w komorze chłodziarki są nadmiernie schładzane;**

- Czy ustawienie temperatury jest prawidłowe?
- Czy ostatnio w komorze zamrażarki nie została umieszczona zbyt duża ilość artykułów spożywczych? Jeśli tak - urządzenie może nadmiernie schładzać artykuły spożywcze umieszczone wewnątrz komory chłodziarki, ponieważ pracuje dłużej w celu schłodzenia większej ilości produktów.

#### **Jeśli chłodziarka pracuje zbyt głośno;**

Żeby osiągnąć ustawiony poziom schłodzenia, sprężarka uruchamia się od czasu do czasu. Odgłosy dochodzące w tym czasie z chłodziarki są normalne. Jeśli żądany poziom schłodzenia zostanie osiągnięty, odgłosy ucichną automatycznie. Jeśli nadmierne odgłosy nie ustępują:

- Czy urządzenie zostało ustawione na stabilnej powierzchni? Czy nóżki zostały prawidłowo wyregulowane?
- Czy jakiegokolwiek przedmioty nie znajdują się za chłodziarką?
- Czy nie drgają półki lub talerze ustawiona na drgających półkach? W takim przypadku należy przemieścić półki i/lub przestawić talerze.
- Czy nie drgają elementy znajdujące się w chłodziarce?

#### **Normalne odgłosy:**

##### **Trzaski (odgłos pękającego lodu):**

- Podczas automatycznego odszraniania.
- Jeśli zamrażarka ochładza się lub nagrzewa (następuje rozszerzanie lub kurczenie się materiałów, z których urządzenie zostało wykonane).

**Krótkie trzaski:** Słyszalne podczas włączania/wyłączania sprężarki przez termostat.

**Odgłosy pracującej sprężarki (normalne odgłosy pracującego silnika):** Te odgłosy oznaczają, że sprężarka działa normalnie; sprężarka może emitować głośniejsze szумы przez krótki czas w trakcie uruchamiania.

**Odgłosy bulgotania i szeleszczącej wody:** Te odgłosy powoduje czynnik chłodzący przepływający w instalacji rurowej.

**Odgłosy przepływającej wody:** Normalne odgłosy wody przepływającej do zbiornika skraplacza podczas odszraniania. Te odgłosy mogą być słyszalne podczas odszraniania.

### **Odgłosy przepływającego powietrza (normalne odgłosy pracującego wentylatora):**

Ten odgłos może być słyszalny w chłodziarce z technologią No-Frost podczas normalnej pracy systemu, a wywołuje go cyrkulacja powietrza.

### **Jeśli wewnątrz chłodziarki zgromadzi się wilgoć;**

- Czy przechowywane artykuły spożywcze zostały prawidłowo opakowane? Czy pojemniki zostały dostatecznie osuszone przed umieszczeniem ich w chłodziarce?
- Czy drzwi chłodziarki są bardzo często otwierane? Jeśli drzwi są otwarte, wilgoć zawarta w powietrzu pomieszczenia przenika do wnętrza chłodziarki. Jeśli wilgotność pomieszczenia jest zbyt wysoka i drzwi są często otwierane, zawilgocenie wnętrza urządzenia następuje znacznie szybciej.
- Pojawianie się kropli wody na tylnej ściance jest zjawiskiem zupełnie normalnym i jest skutkiem procesu automatycznego odszraniania. (w przypadku modeli statycznych)

### **Jeśli drzwi nie zostaną prawidłowo otwarte i zamknięte:**

- Czy artykuły spożywcze nie uniemożliwiają domknięcia drzwi?
- Czy drzwi komory, półki i szuflady zostały prawidłowo umieszczone?
- Czy uszczelki drzwi nie są uszkodzone lub rozdarte?
- Czy chłodziarka została ustawiona na poziomej powierzchni?

### **Jeśli krawędzie obudowy chłodziarki, z którymi stykają się zawiasy drzwi są ciepłe;**

Zwłaszcza latem (przy upalnej pogodzie) powierzchnie stykające się z zawiasami mogą się nagrzewać podczas pracy sprężarki, jest to normalne zjawisko.

### **Ważne Uwagi:**

- W przypadku niespodziewanej przerwy w zasilaniu lub odłączenia urządzenia od zasilania termiczne zabezpieczenie spowoduje wyłączenie sprężarki, ponieważ gaz w układzie chłodzącym nie jest ustabilizowany. To zupełnie normalne, a chłodziarka uruchomi się ponownie po upływie 4 lub 5 minut.
- Urządzenie chłodzące jest ukryte w tylnej ściance chłodziarki. Na tylnej powierzchni chłodziarki może gromadzić się woda lub tworzyć lód na skutek pracy sprężarki z określonymi przerwami czasowymi. To normalna sytuacja. Nie zachodzi konieczność przeprowadzania operacji odszraniania, dopóki nie zgromadzi się nadmierna ilość lodu.
- Jeśli nie korzystasz z chłodziarki przez dłuższy czas (np. latem podczas urlopu), odłącz ją od zasilania. Chłodziarkę należy oczyścić zgodnie ze wskazówkami podanymi w części 4 niniejszej instrukcji i pozostawić otwarte drzwi, żeby zapobiec nagromadzeniu się wilgoci i nieprzyjemnych zapachów.
- Zakupione urządzenie jest przeznaczone do użytku w gospodarstwie domowym oraz może być eksploatowane wyłącznie w warunkach domowych i w określonych celach. Urządzenie nie jest przeznaczone do zastosowań komercyjnych lub wspólnego użytkownika. Jeśli klient wykorzysta urządzenie niezgodnie z jego przeznaczeniem, stanowczo podkreślamy, że producent ani sprzedawca urządzenia nie ponoszą odpowiedzialności za wszelkie naprawy i usterki powstałe w okresie gwarancyjnym.
- Jeśli po zastosowaniu się do wszystkich powyżej podanych wskazówek problemu nie udało się rozwiązać, należy skontaktować się z autoryzowanym serwisem.

## **Porady w zakresie oszczędzania energii**

1. Należy zainstalować urządzenie w chłodnym, dobrze wentylowanym pomieszczeniu, ale nie w bezpośrednim działaniu światła słonecznego ani źródła ciepła (kaloryfer, kuchenka, itd.). W innym przypadku należy skorzystać z płyty izolującej.
2. Należy poczekać, aż ciepła żywność i napoje wystygną poza urządzeniem.
3. Rozmrażając zamrożoną żywność, należy ją umieścić w części lodówkowej. Niska temperatura zamrożonej żywności pomoże schłodzić część lodówkową podczas rozmrażania, oszczędzając w ten sposób energię. Gdy żywność rozmraża się poza lodówką, powoduje to straty energii.
4. Podczas umieszczania napoi i płynów w lodówce, należy je przykryć. Jeśli się tego nie zrobi, spowoduje to wzrost wilgotności w urządzeniu. Z tego powodu czas pracy wydłuży się. Ponadto, przykrywanie napoi i płynów pomaga zachować ich smak i zapach.
5. Chowając żywność i napoje, należy otwierać drzwi urządzenia na jak najkrótszy czas.
6. Pokrywy komór urządzenia o różnych temperaturach należy trzymać zamknięte (pojemniki na owoce i warzywa, chłodziarka, itp.)
7. Uszczelka drzwi musi być czysta i sprężysta. Jeśli uszczelka jest zużyta, należy ją wymienić.

## ROZDZIAŁ 7 TWOJA CHŁODZIARKO-ZAMRAŻARKA

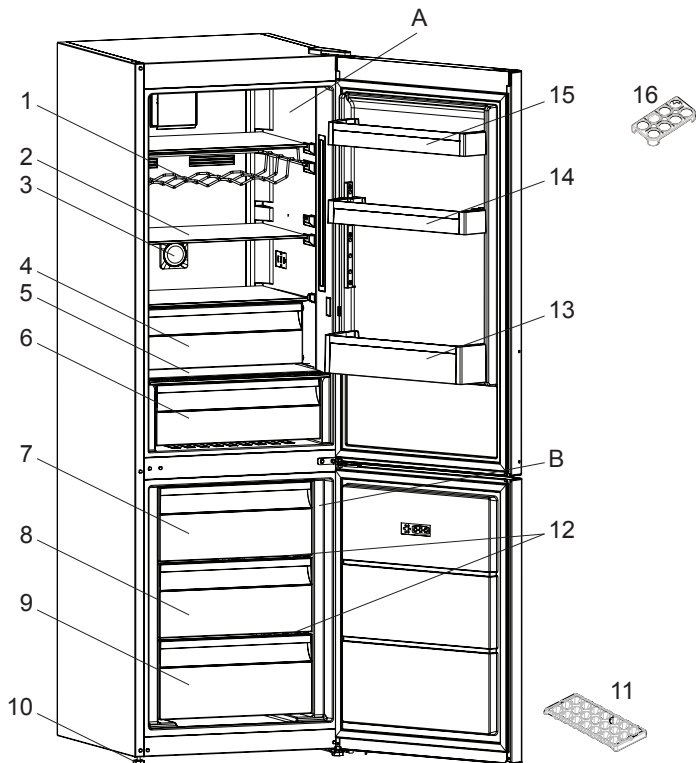

Zamieszczony w celach informacyjnych rysunek przedstawia różne części i elementy wyposażenia. Części mogą różnić się w zależności od modelu urządzenia.

A) Komora chłodziarki

B) Komora zamrażarki

1) Półka na butelki z winem \*

2) Półki chłodziarki

3) jonizator \*

4) Półka przedziału schładzania \*

5) Osłona pojemnika na owoce i warzywa

6) Pojemnik na owoce i warzywa

7) Górna szuflada zamrażarki

8) Środkowa szuflada zamrażarki

9) Dolna szuflada zamrażarki

10) Regulowane nóżki

11) Tacka do lodu

12) Szklane półki w zamrażalniku \*

13) Półka na butelki

14) Regulowana półka na drzwiach chłodziarki \* /  
Półka na drzwiach chłodziarki

15) Górna półka na drzwiach chłodziarki

16) Pojemnik na jajka

\* Dotyczy niektórych modeli

## Wymiary

Całkowity wymiar, całkowita przestrzeń wymagana podczas użytkowania

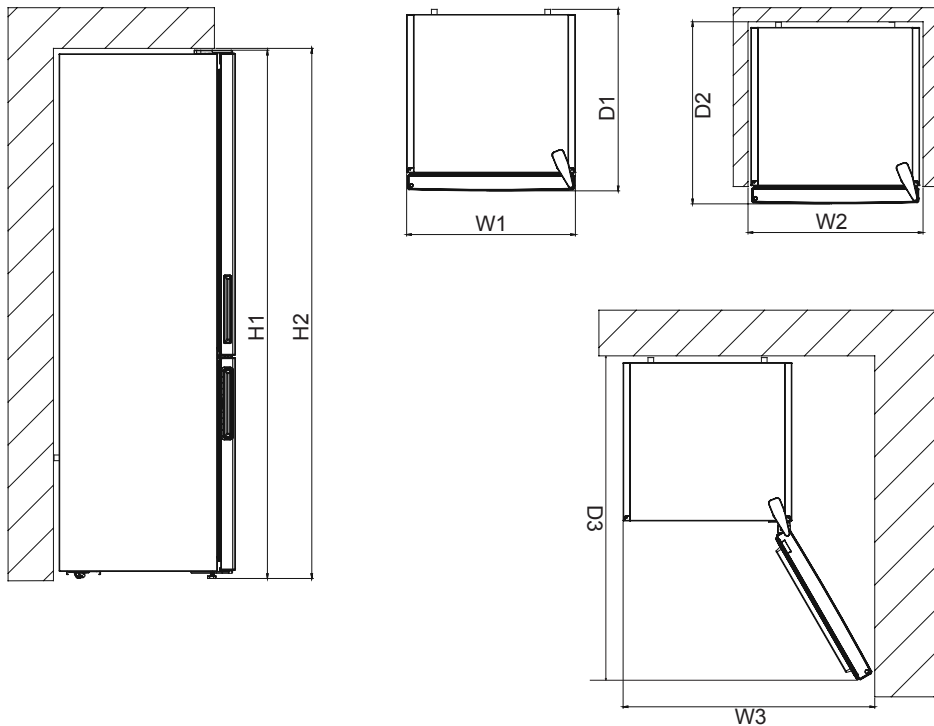

Wymiary całkowite <sup>1</sup>		
H1	mm	1860
W1	mm	595
D1	mm	650

Przestrzeń wymagana w użytkowaniu <sup>2</sup>		
H2	mm	1910
W2	mm	595
D2	mm	688

Całkowita przestrzeń wymagana w użytkowaniu <sup>3</sup>		
W3	mm	877
D3	mm	1179

## **ROZDZIAŁ -8 DANE TECHNICZNE**

Dane techniczne znajdują się na tabliczce znamionowej, wewnątrz urządzenia oraz na etykiecie efektywności energetycznej.

Kod QR na etykiecie efektywności energetycznej dostarczonej z urządzeniem zapewnia link internetowy do informacji związanych z wydajnością urządzenia w bazie danych EU EPREL.

Należy zachować etykietę efektywności energetycznej do wglądu, wraz z instrukcją obsługi i wszystkimi innymi dokumentami dostarczonymi wraz z urządzeniem.

Te same informacje można znaleźć w EPREL, korzystając z linka <https://eprel.ec.europa.eu> oraz nazwy modelu i numeru urządzenia, które znajdują się na tabliczce znamionowej.

Szczegółowe informacje na temat etykiety efektywności energetycznej można znaleźć pod adresem [www.theenergylabel.eu](http://www.theenergylabel.eu).

## **ROZDZIAŁ -9 INFORMACJE DLA PODMIOTÓW PRZEPROWADZAJĄCYCH TESTY**

Urządzenie do dowolnej weryfikacji EcoDesign będzie zgodne z normą EN 62552.

Wymagania dotyczące weryfikacji, wymiary wnęki i minimalne odstępstwa z tyłu powinny być zgodne z tym, co podano w niniejszej instrukcji obsługi w rozdziale (chapter) 7. Prosimy o kontakt z producentem w celu uzyskania dalszych informacji, w tym planów załadunku.

## **ROZDZIAŁ -10 OBSŁUGA KLIENTA I SERWISOWA**

Należy zawsze używać oryginalnych części zamiennych.

Podczas kontaktu z autoryzowanym serwisem należy zawsze przygotować następujące dane: model, numer seryjny oraz index serwisowy.

Dane są umieszczone na tabliczce znamionowej urządzenia. Zastrzega się możliwość zmian bez uprzedniego powiadomienia.

Oryginalne części zamienne do niektórych określonych komponentów są dostępne przez co najmniej 7 lub 10 lat, w zależności od typu komponentu, od wprowadzenia do obrotu na rynek ostatniej jednostki modelu.

**Odwiedź naszą stronę internetową aby:**

Pobrać instrukcje obsługi:

<https://www.smeg.com/info/download-manuals>

Uzyskać informacje dotyczące obsługi serwisowej:

<https://www.smeg.com/services/customer-service>