



SVL
Instruktionsmanual

EKSTRASTORT KØLESKAB
Brugervejledning

JÄÄKAAPPI
Käyttöohje

SVLSKAP
Instruksjonshåndbok

CHŁODZIARKO
Przewodnik uzywania

ثلاجة
كتيب التعليمات

FS18EV2HX

Índice

PRZED ROZPOCZĘCIEM KORZYSTANIA Z URZĄDZENIA	73
Ostrzeżenia ogólne	73
Stare i zepsute lodówki lub zamrażarka	76
Ostrzeżenia bezpieczeństwa	76
ontaż i obsługa lodówki	77
Przed rozpoczęciem korzystania z lodówki	78
Informacje dotyczące technologii No Frost	78
INFORMACJE O UŻYTKOWANIU	79
Przycisk ustawiania temperatury	79
Lampka alarmu	79
Tryb szybkiego chłodzenia	79
Jak z niego korzystać?	79
W tym trybie:	79
Ostrzeżenia dotyczące ustawiania temperatury	80
Jeżeli w tym produkcie dostępny jest turbowentylator	80
Wymywanie półki chłodzącej	81
Pokrętko świeżości	81
UKŁADANIE ŻYWNOŚCI W URZĄDZENIU	82
CZYSZCZENIE I KONSERWACJA	83
Wymiana oświetlenia LED	84
TRANSPORT I ZMIANA MIEJSCA MONTAŻU	84
PRZED WEZWANIEM SERWISU	85
Jeśli urządzenie nie działa	85
Co zrobić, gdy urządzenie nie działa właściwie	85
Należy sprawdzić, czy	85
Jeśli lodówka działa zbyt głośno	85
Gdy drzwi nie otwierają i nie zamykają się właściwie	86
Wskazówki dotyczące oszczędzania energii	86
CZĘŚCI I KOMORY URZĄDZENIA	87
DANE TECHNICZNE	88
INFORMACJE DLA INSTYTUCJI PRZEPROWADZAJĄCYCH BADANIA	88
OBSŁUGA KLIENTA I SERWIS	88

PRZED ROZPOCZĘCIEM KORZYSTANIA Z URZĄDZENIA

Ostrzeżenia ogólne

OSTRZEŻENIE: nie należy zasłaniać otworów wentylacyjnych zabudowy ani wbudowanej struktury.

OSTRZEŻENIE: nie należy stosować żadnych narzędzi mechanicznych ani środków w celu przyspieszenia procesu rozmrażania innych niż zalecane przez producenta.

OSTRZEŻENIE: wewnątrz komór do przechowywania żywności nie należy używać urządzeń elektrycznych innych niż te wskazane przez producenta.

OSTRZEŻENIE: należy uważać, aby nie uszkodzić obiegu czynnika chłodniczego.

OSTRZEŻENIE: aby uniknąć jakichkolwiek zagrożeń wynikających z braku stabilności urządzenia, należy je naprawiać zgodnie z następującymi instrukcjami:

OSTRZEŻENIE: ustawiając urządzenie, należy upewnić się, że kabel zasilający nie jest zakleszczony lub uszkodzony.

OSTRZEŻENIE: nie umieszczać rozgałęziaczy ani przenośnych źródeł zasilania z tyłu urządzenia.



Symbol ISO 7010 W021

Ostrzeżenie: ryzyko pożaru / materiały łatwopalne

- Jeżeli w urządzeniu zastosowano środek R600a jako czynnik chłodniczy (ta informacja będzie znajdować się na etykiecie chłodziarki), należy zachować ostrożność podczas transportu i montażu, aby zapobiec zniszczeniu części chłodziarki. Środek R600a jest przyjaznym środowisku naturalnym gazem, ale jest on wybuchowy. W przypadku wycieku gazu w wyniku uszkodzenia elementów chłodziarki należy odsunąć lodówkę od źródeł otwartego ognia lub ciepła i przez kilka minut wietrzyć pomieszczenie, w którym znajduje się urządzenie.
- Podczas przenoszenia i ustawiania lodówki należy uważać, aby nie uszkodzić obiegu gazu chłodziarki.
- W urządzeniu nie należy przechowywać materiałów takich jak aerozole z substancjami łatwopalnymi.

- To urządzenie jest przeznaczone do użytku w domu oraz w zastosowaniach gospodarczych, takich jak:
 - pomieszczenia kuchenne dla pracowników sklepów, biur i innych miejsc pracy;
 - gospodarstwa agroturystyczne oraz do użytku klientów hoteli, moteli i innych obiektów noclegowych;
 - obiekty, w których oferowany jest nocleg ze śniadaniem;
 - obiekty gastronomiczne i niezajmujące się handlem detalicznym.
- Jeśli wtyczka lodówki nie jest zgodna z gniazdem elektrycznym, musi zostać wymieniona przez producenta, pracownika serwisu lub podobnie wykwalifikowaną osobę w celu uniknięcia niebezpieczeństwa.
- Z przewodem zasilającym lodówki została połączona specjalna wtyczka z uziemieniem. Wtyczka ta powinna być używana z gniazdem elektrycznym z uziemieniem 16 A. Jeśli w domu użytkownika nie ma takiego gniazda, należy zlecić jego montaż autoryzowanemu elektrykowi.
- Urządzenie może być używane przez dzieci w wieku od 8 lat wzwyż oraz osoby o ograniczonych zdolnościach ruchowych, postrzegania lub umysłowych, a także osoby nieposiadające odpowiedniego doświadczenia i wiedzy pod nadzorem innych osób oraz po instruktażu dotyczącym bezpiecznego użytkowania, pod warunkiem że rozumieją one niebezpieczeństwa wynikające z nieprawidłowego użytkowania. Dzieci nie powinny bawić się urządzeniem. Należące do obowiązków użytkownika czynności z zakresu czyszczenia i konserwacji nie powinny być wykonywane przez
 - dzieci bez nadzoru.
- Jeśli przewód zasilający jest uszkodzony, powinien zostać wymieniony przez producenta, pracownika autoryzowanego serwisu lub podobnie wykwalifikowaną osobę w celu uniknięcia niebezpieczeństwa.
- To urządzenie nie jest przeznaczone do użytku na wysokościach przekraczających 2000 m.n.p.m.

Aby uniknąć zanieczyszczenia żywności, należy przestrzegać poniższych instrukcji:

- Pozostawianie zbyt długo otwartych drzwi może spowodować znaczny wzrost temperatury w komorach urządzenia.
- Regularnie czyścić powierzchnie, które mogą wejść w kontakt z żywnością, oraz dostępne systemy odwadniające.
- Surowe mięso i ryby przechowywać w odpowiednich pojemnikach w lodówce, aby nie miały żadnego kontaktu z innymi produktami spożywczymi.
- Komory na mrożonki oznaczone dwiema gwiazdkami są odpowiednie do przechowywania zamrożonej żywności, przechowywania lub robienia lodów i robienia kostek lodu.
- Komory oznaczone jedną lub trzema gwiazdkami nie nadają się do zamrażania świeżej żywności.
- Jeśli urządzenie chłodnicze pozostaje puste przez dłuższy czas, należy je wyłączyć, rozmrozić, wyczyścić, osuszyć i pozostawić otwarte drzwi, aby zapobiec rozwojowi pleśni w urządzeniu.

Stare i zepsute lodówki lub zamrażarka

- Jeśli stara lodówka ma zamek, należy go wyłamać lub usunąć przed wyrzuceniem urządzenia, ponieważ dzieci mogą utknąć wewnątrz i może dojść do wypadku.



- Stare lodówki i zamrażarki mogą zawierać materiał izolacyjny oraz czynnik chłodniczy z CFC lub HFC. Dlatego pozbywając się starych lodówek, należy zadbać o ochronę środowiska.

- Należy skontaktować się z samorządem lokalnym i zapytać o miejsce składowania zużytego sprzętu elektronicznego i elektrycznego do celów ponownego użycia, przetwarzania i odzysku.

• Uwagi:

- Przed montażem i rozpoczęciem korzystania z urządzenia należy dokładnie przeczytać instrukcję obsługi. **Nie ponosimy odpowiedzialności za szkody powstałe w wyniku nieprawidłowego użytkowania urządzenia.**
- Należy postępować zgodnie z instrukcjami znajdującymi się na urządzeniu i instrukcją obsługi oraz przechowywać instrukcję w bezpiecznym miejscu, aby móc rozwiązać problemy, które mogą się pojawić w przyszłości.
- Urządzenie to zostało wyprodukowane do użytku domowego i może być używane wyłącznie w domach i tylko do określonych celów. Urządzenie nie jest przeznaczone do użytku komercyjnego ani publicznego. Takie użycie spowoduje unieważnienie gwarancji urządzenia, a nasza firma nie będzie ponosiła odpowiedzialności za powstałe w wyniku tego straty.
- To urządzenie zostało wyprodukowane do użytku domowego i służy wyłącznie do chłodzenia/przechowywania żywności. Urządzenie to nie jest odpowiednie do użytku komercyjnego lub publicznego ani do przechowywania substancji innych niż żywność. Nasza firma nie ponosi odpowiedzialności za straty powstałe w przypadku niezastosowania się do powyższego postanowienia.

Ostrzeżenia bezpieczeństwa

- Nie podłączać lodówki do sieci elektrycznej przy użyciu przedłużacza.
- Nie podłączać zniszczonych, pękniętych ani starych wtyczek.
- Nie ciągnąć, nie zginać ani nie niszczyć przewodu.



- To urządzenie zostało zaprojektowane do użytku przez osoby dorosłe. Nie należy dopuścić, aby dzieci bawiły się urządzeniem lub zawieszały się na jego drzwiach.
- Nigdy nie dotykać przewodu/wtyczki mokrymi rękami, gdyż mogłoby to spowodować zwarcie lub porażenie prądem.
- Nie umieszczać w lodówce materiałów wybuchowych lub łatwopalnych. Napoje zawierające wysokoprocentowy alkohol umieścić pionowo w komorze lodówki i upewnić się, że są szczelnie zamknięte.
- Nie należy pokrywać obudowy lodówki ani górnej jej części ozdobami.
- Nie używać adaptera wtyczki.



- Odczekać 1 minutę przed ponownym ich otwarciem.
- To zastosowanie jest opcjonalne dla łatwego otwierania drzwi. Przy tym zastosowaniu może wystąpić niewielka kondensacja wokół tego obszaru, którą można usunąć.

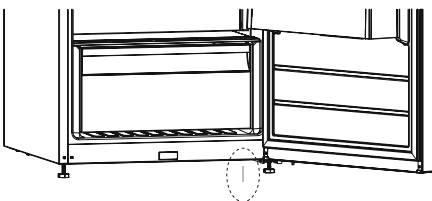

Montaż i obsługa lodówki

- *Przed rozpoczęciem korzystania z lodówki należy zwrócić uwagę na następujące kwestie:*
- Napięcie robocze lodówki wynosi 220–240 V (50 Hz).
- Przed użyciem lodówki należy skontaktować się z najbliższym autoryzowanym serwisem w celu uzyskania pomocy przy instalacji, obsłudze i użytkowaniu lodówki.
- Nie ponosimy odpowiedzialności za szkody, które wystąpią po podłączeniu urządzenia do gniazda bez uziemienia.
- Lodówkę należy umieścić w miejscu, gdzie nie będzie narażona na działanie promieni słonecznych.
- Urządzenie powinno znajdować się w odległości co najmniej 50 cm od pieców, kuchenek gazowych i nagrzewnic oraz co najmniej 5 cm od kuchenek elektrycznych.
- Lodówka nigdy nie powinna być używana na zewnątrz ani narażona na działanie deszczu.
- Jeśli lodówka znajduje się obok zamrażarki przeznaczonej do głębokiego mrożenia, należy zostawić pomiędzy nimi przerwę co najmniej 2 cm, aby zapobiec tworzeniu się wilgoci na zewnętrznej powierzchni.
- Nie należy umieszczać ciężkich przedmiotów na urządzeniu.
- Nie umieszczać żadnych przedmiotów na lodówce oraz zamontować ją w odpowiednim miejscu, zostawiając nad nią co najmniej 15 cm wolnego miejsca.
- W przypadku ustawienia lodówki obok szafek kuchennych należy zachować 2 cm odstępu.
- Należy zamontować plastikową prowadnicę dystansującą (część z czarnymi przeziernikami z tyłu), obracając ją o 90° (jak pokazano na ilustracji), tak aby skraplacz nie dotykał ściany.
- Lodówka powinna zostać umieszczona przy ścianie, z zachowaniem odstępu nieprzekraczającego 75 mm.
- Użyć regulowanych przednich nóg, aby upewnić się, że urządzenie jest ustawione poziomo i stabilnie. Nogi można regulować przez przekręcenie ich w jakimkolwiek kierunku. Należy to zrobić przed umieszczeniem żywności w lodówce.
- Przed rozpoczęciem korzystania z lodówki należy przetrzeć wszystkie części urządzenia roztworem z ciepłej wody i łyżeczki sody oczyszczonej, a następnie przepłukać czystą wodą i wytrzeć do sucha. Po oczyszczeniu włożyć wszystkie części do lodówki.
- Nie używać adaptera wtyczki.
- Cuando utilice el frigorífico por primera vez, manténgalo en posición horizontal durante al menos 3 horas antes de conectar la alimentación. Esto permitirá un funcionamiento eficiente y evitará daños en el compresor.

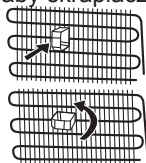

- Es posible que note un ligero olor cuando utilice su frigorífico por primera vez. Es algo perfectamente normal e irá desapareciendo a medida que el frigorífico se vaya enfriando.

Przed rozpoczęciem korzystania z lodówki

- Przed pierwszym użyciem lodówki lub po transporcie musi ona stać pionowo przynajmniej przez 3 godziny, zanim zostanie podłączona do prądu. Pozwoli to na efektywne działanie i zapobiegnie uszkodzeniu sprężarki.
- Przy pierwszym użyciu z lodówki może wydzielać się zapach. Jest to normalne, a zapach zniknie, gdy lodówka rozpocznie chłodzenie.



Oświetlenie wewnętrzne

 **OSTRZEŻENIE!**
Ryzyko porażenia prądem elektrycznym.

- W odniesieniu do lampek wewnątrz produktu i lampek zamiennych sprzedawanych osobno: te lampki są skonstruowane tak, aby wytrzymać skrajne warunki fizyczne w zastosowaniach domowych, takie jak temperatura, drgania, wilgotność lub, są przeznaczone do sygnalizowania informacji o stanie działania urządzenia. Nie są przeznaczone do użytku w innych urządzeniach i nie nadają się do oświetlania pomieszczeń domowych.

Informacje dotyczące technologii No Frost

Lodówki z technologią No Frost różnią się pod względem zasady działania od innych chłodziarek statycznych.

W zwykłych lodówkach wilgoć przedostająca się do wnętrza przez otwarte drzwiczki oraz zawarta w artykułach spożywczych powoduje oszranianie z tyłu kanału powietrza. Aby rozmrozić szron i lód z tyłu kanału powietrza, należy regularnie wyłączać lodówkę, a żywność przeznaczoną do schłodzenia umieścić w oddzielnej chłodzonej komorze. W przypadkach lodówek z technologią No Frost sytuacja wygląda zupełnie inaczej. Suche i zimne powietrze jest wdmuchiwane homogenicznie i równomiernie do komory lodówki przez kilka otworów połączonych z dmuchawą. Zimne powietrze jest rozprowadzane homogenicznie i równomiernie między półkami, dzięki czemu żywność jest schładzana jednakowo, co zapobiega powstawaniu wilgoci i zamarzaniu. Tym samym lodówka z technologią No Frost zapewnia wygodę użytkownika oprócz olbrzymiej pojemności i stylowego wyglądu.

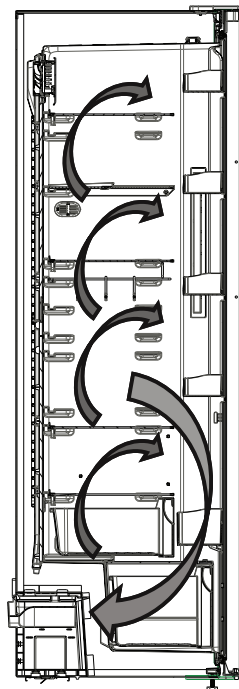

INFORMACJE O UŻYTKOWANIU

Panel sterowania

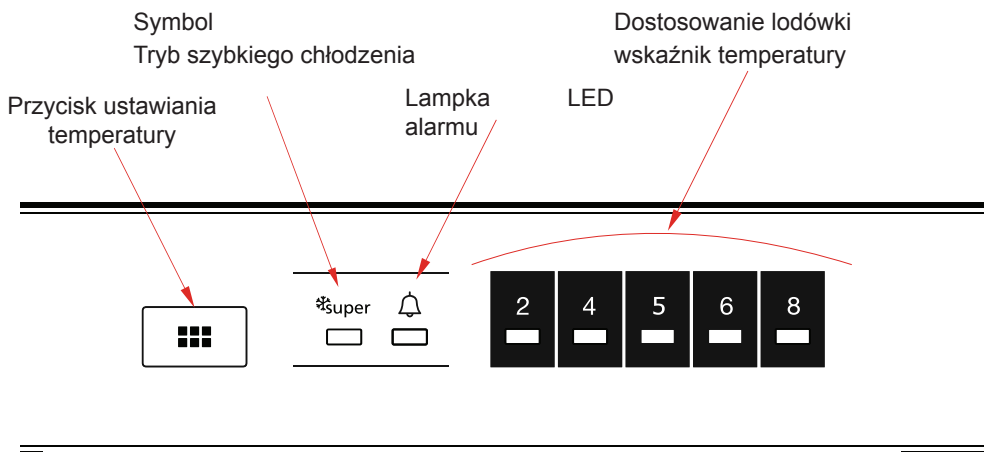

Przycisk ustawiania temperatury

Przycisk ten pozwala na ustawienie temperatury w lodówce. Naciskając ten przycisk, można ustawić żądane wartości w komorach lodówki. Tego przycisku należy użyć również w celu włączenia trybu szybkiego chłodzenia.

Lampka alarmu

W przypadku problemu z lodówką lampka alarmu będzie świecić na czerwono.

Tryb szybkiego chłodzenia

Kiedy z niego korzystać?

- Do chłodzenia dużych ilości żywności.
- Do chłodzenia dań typu fast food.
- Do szybkiego chłodzenia żywności.
- Do przechowywania sezonowej żywności przez dłuższy czas.

Jak z niego korzystać?

- Należy naciskać przycisk ustawiania temperatury aż do włączenia lampki szybkiego chłodzenia.
- W tym trybie lampka szybkiego chłodzenia pozostaje włączona.
- W celu uzyskania optymalnej wydajności urządzenia przy maksymalnej efektywności chłodzenia należy przełączyć urządzenie w tryb szybkiego chłodzenia na 6 godzin przed włożeniem świeżej żywności do lodówki.

W tym trybie:

Po naciśnięciu przycisku ustawiania temperatury tryb ten zostanie anulowany, a ustawienie wróci na poziom 2.

Uwaga: Tryb „Super cooling”(szybkiego chłodzenia) zostanie automatycznie anulowany po Ustawienia temperatury lodówki

- Początkowa temperatura na wyświetlaczu ustawienia to 5°C.
- Nacisnąć raz przycisk ustawienia lodówki.
- Każde naciśnięcie przycisku powoduje zwiększenie wartości temperatury. (2°C, 4°C, 5°C, 6°C, 8°C, szybkie chłodzenie)
- Naciskając przycisk ustawienia lodówki aż do wyświetlenia symbolu szybkiego chłodzenia - na wyświetlaczu ustawień i nie naciskając żadnego przycisku przez kolejne 3 sekundy, - lampka szybkiego chłodzenia będzie migać.
- Kontynuowanie naciskania spowoduje powrót do ostatniej wartości.

Ostrzeżenia dotyczące ustawiania temperatury

- Ustawienie temperatury nie zostanie skasowane w przypadku awarii zasilania.
- Nie należy przechodzić do kolejnego ustawienia przed ukończeniem poprzedniego.
- Temperaturę należy dostosowywać w zależności od częstości otwierania drzwi, ilości żywności w lodówce oraz temperatury otoczenia w miejscu ustawienia lodówki.
- Lodówka powinna pracować do 24 godzin zgodnie z temperaturą otoczenia bez przerwy, od momentu jej podłączenia do całkowitego schłodzenia.
- W tym czasie nie należy zbyt często otwierać drzwi lodówki, ani nie umieszczać w niej zbyt dużo żywności.
- Zastosowanie funkcji 5-minutowego opóźnienia zapobiega uszkodzeniu sprężarki lodówki w przypadku jej odłączenia i ponownego podłączenia, jak również w sytuacji braku zasilania. Lodówka zacznie działać normalnie po 5 minutach.
- Lodówka została zaprojektowana z myślą o działaniu w zakresie temperatur otoczenia określonych w normach, zgodnie z klasą klimatyczną znajdującą się na etykiecie informacyjnej. Nie zaleca się używania lodówki w temperaturach przekraczających wskazane wartości, ponieważ może to negatywnie wpłynąć na sprawność chłodzenia.

Klasa klimatyczna i znaczenie:

T (klimat zwrotnikowy): To urządzenie chłodnicze jest przeznaczone do użytku w temperaturach otoczenia w zakresie od 16 °C do 43 °C.

ST (klimat podzwrotnikowy): To urządzenie chłodnicze jest przeznaczone do użytku w temperaturach otoczenia w zakresie od 16 °C do 38 °C.

N (klimat umiarkowany): To urządzenie chłodnicze jest przeznaczone do użytku w temperaturach otoczenia w zakresie od 16 °C do 32 °C.

SN (rozszerzony klimat umiarkowany): To urządzenie chłodnicze jest przeznaczone do użytku w temperaturach otoczenia w zakresie od 10 °C do 32 °C.

Jeżeli w tym produkcie dostępny jest turbowentylator

Nie blokować otworów wlotu i wylotu powietrza podczas przechowywania żywności, ponieważ może to spowodować pogorszenie cyrkulacji powietrza przez turbowentylator.

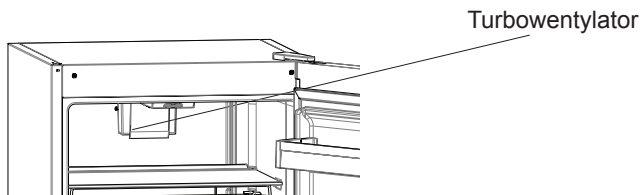

Akcesoria

Półka chłodząca (W niektórych modelach)

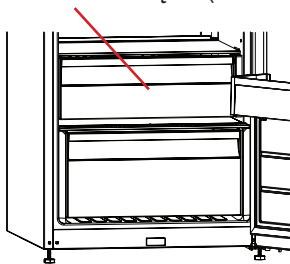

Trzymanie żywności w komorze chłodzącej zamiast w zamrażarce lub komorze lodówki pozwala na dłuższe zachowanie świeżości i smaku żywności, jednocześnie zachowując jej świeży wygląd.

Jeżeli tacka chłodząca zabrudzi się, należy ją wyjąć i umyć w wodzie.

(Woda zamarza w temperaturze 0°C, ale żywność zawierająca sól lub cukier zamarza w temperaturze niższej).

Komorę chłodzącą jest zazwyczaj używana do przechowywania surowych ryb, delikatnych kiszzonek, ryżu itp.

! Nie wkładać żywności przeznaczonej do zamrożenia ani tacki do lodu, aby przygotować lód.

Wymywanie półki chłodzącej

- Pociągnąć półkę chłodzącą do siebie, przesuwając ją w prowadnicach.
- Wyciągnąć półkę chłodzącą z prowadnicy, aby ją wyjąć.

Pokrętko świeżości (W niektórych modelach)

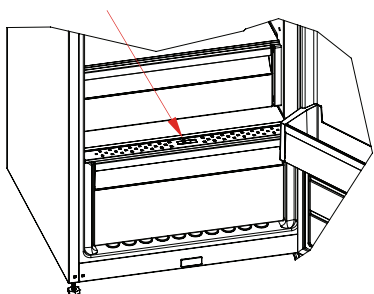

Jeżeli regulator wilgoci znajduje się w pozycji zamkniętej, pozwala to na dłuższe przechowywanie świeżych owoców i warzyw.

Jeżeli pojemnik na warzywa i owoce jest całkowicie wypełniony, tarcza świeżości znajdująca się z przodu pojemnika powinna zostać otwarta. Dzięki temu powietrze w pojemniku na warzywa i owoce oraz stopień wilgotności będą kontrolowane, co wydłuży ich świeżość. W przypadku zauważenia skraplania na szklanej półce należy ustawić regulator wilgoci w pozycji otwartej.

Opisy wizualne i tekstowe w sekcji akcesoriów mogą się różnić w zależności od modelu urządzenia.

UKŁADANIE ŻYWNOSCI W URZĄDZENIU

- Aby ograniczyć wilgoć i w konsekwencji oszronienie, nie należy wstawiać do komory lodówki płynów w otwartych naczyniach. Szron zazwyczaj zbiera się w najchłodniejszych częściach odparowującego płynu i z czasem będzie wymagane częstsze rozmrażanie.
- Nie należy wstawiać do komory lodówki ciepłych potraw. Ciepłe potrawy należy najpierw schłodzić do temperatury pokojowej, a potem zapewnić odpowiedni obieg powietrza w komorze lodówki.
- Nic nie powinno dotykać tylnej ściany urządzenia, ponieważ spowoduje to przymarzanie i przywierania opakowania do tylnej ściany. Nie otwierać zbyt często drzwi lodówki.
- Mięso i oczyszczoną rybę (zawiniętą w opakowanie lub arkusz plastikowy), które mają być użyte w ciągu 1–2 dni, należy przechowywać w dolnej sekcji komory lodówki.
- Owoce i warzywa należy przechowywać w pojemniku na nie.
- W przypadku zwykłych warunków roboczych wystarczające jest ustawienie temperatury chłodziarki na +4°C.
- Temperatura komory chłodziarki musi znajdować się w zakresie 0-8°C, świeża żywność poniżej 0°C zostaje zamrożona i gnieje, obciążenie bakteryjne wzrasta powyżej 8°C i żywność się psuje.
- Nie wkładać do chłodziarki gorącej żywności, odczekać na zewnątrz, aż ostygnie. Gorąca żywność zwiększa temperaturę lodówki i powoduje zatrucie żywności oraz jej niepotrzebne psucie.
- Mięso, ryby itp. należy przechowywać w komorze chłodzącej żywność, a komora warzywna jest przeznaczona na warzywa (jeżeli jest dostępna).
- Aby zapobiec zanieczyszczeniu krzyżowemu, produkty mięsne oraz owoce i warzywa muszą być przechowywane osobno.
- Żywność należy umieszczać w chłodziarce w zamkniętych pojemnikach lub zakrytą, aby zapobiec wilgoci i nieprzyjemnemu zapachowi.

CZYSZCZENIE I KONSERWACJA

- Przed rozpoczęciem czyszczenia należy odłączyć jednostkę od zasilania.



- Nie należy czyścić urządzenia, polewając je wodą.



- Upewnić się, że woda nie dostanie się do obudowy lampy i innych elektrycznych elementów.

- Lodówka powinna być czyszczona regularnie przy użyciu roztworu sody oczyszczonej i letniej wody.

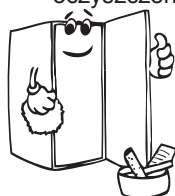

- Akcesoria czyścić oddzielnie wodą z detergentem. Nie myć ich w zmywarce.



- Nie należy używać środków ściernych, detergentów ani mydeł. Po umyciu należy przepłukać urządzenie czystą wodą i dokładnie wysuszyć. Po zakończeniu czyszczenia podłączyć wtyczkę do sieci suchymi rękami.

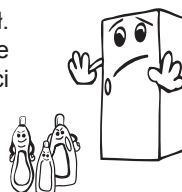

- Nie należy używać środków ściernych, detergentów ani mydeł. Po umyciu należy przepłukać urządzenie czystą wodą i dokładnie wysuszyć. Po zakończeniu czyszczenia podłączyć wtyczkę do sieci suchymi rękami.

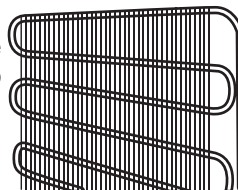

ZASILANIE MUSI BYĆ ODŁĄCZONE

Wymiana oświetlenia LED

Jeżeli lodówka jest wyposażona w oświetlenie LED, należy skontaktować się z działem pomocy technicznej, ponieważ takie oświetlenie może być wymieniane wyłącznie przez autoryzowany serwis.

TRANSPORT I ZMIANA MIEJSCA MONTAŻU

Transport i zmiana miejsca montażu

- W razie potrzeby można zachować oryginalne opakowania i styropian (PS).
- Urządzenie należy zabezpieczyć na czas transportu szerokimi pasami lub wytrzymałą liną. Podczas transportu muszą być przestrzegane instrukcje umieszczone na kartonie.
- Przed transportowaniem lub zmianą miejsca montażu wszystkie ruchome elementy (np. półki, pojemnik na owoce i warzywa) powinny być wyjęte lub zamocowane taśmami, aby zabezpieczyć je przed uszkodzeniem.
- Lodówkę przenosić w pozycji pionowej.

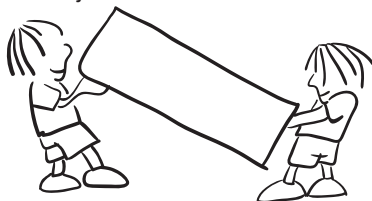

Zmiana położenia drzwi

- Nie jest możliwa zmiana kierunku otwierania drzwi lodówki, jeżeli uchwyt jest zamontowany na ich przedniej powierzchni.
- Zmiana kierunku otwierania drzwi jest możliwa tylko w modelach bez uchwytów.
- Jeżeli kierunek otwierania drzwi lodówki ma być zmieniony, należy skontaktować się z najbliższym autoryzowanym serwisem, aby to zrobić.

PRZED WEZWANIEM SERWISU

Jeśli lodówka nie działa prawidłowo, może to być wina drobnej usterki, dlatego należy zapoznać się z poniższymi informacjami przed wezwaniem elektryka, aby oszczędzić czas i pieniądze.

Włączona lampka alarmu	TYP BŁĘDU	PRZYCZYNA	DZIAŁANIA NAPRAWCZE
	„Ostrzeżenie o awarii”	Pewne części uległy uszkodzeniu lub doszło do awarii w procesie chłodzenia. Produkt jest podłączany po raz pierwszy lub nastąpiła długa przerwa w zasilaniu (1 godzina).	Należy sprawdzić, czy drzwi są otwarte oraz czy produkt działa od godziny. Jeśli drzwi nie są otwarte, a produkt działa od godziny, należy niezwłocznie skontaktować się z serwisem w celu uzyskania pomocy.

Jeśli urządzenie nie działa

Należy sprawdzić, czy

- jest zasilanie,
- wyłącznik główny w domu nie jest rozłączony,
- gniazdo nie jest wadliwe. Aby to sprawdzić, należy podłączyć do tego samego gniazda inne sprawne urządzenie.

Co zrobić, gdy urządzenie nie działa właściwie

Należy sprawdzić, czy

- urządzenie nie jest przeładowane,
- temperatura lodówki jest ustawiona na 2,
- drzwi są dobrze zamknięte,
- w skraplaczu nie ma kurzu,
- z tyłu i po bokach jest wystarczająco dużo miejsca.

Jeśli lodówka działa zbyt głośno

Zwykłe odgłosy

Odgłos pękania lodu:

- podczas automatycznego rozmrażania,
- gdy urządzenie jest poddawane niskiej lub wysokiej temperaturze (z powodu prężenia się materiału urządzenia).

Krótkotrwały trzask: słyszalny podczas włączania i wyłączania sprężarki przez termostat.

Odgłosy sprężarki: Zwykłe odgłosy silnika. Ten odgłos oznacza, że sprężarka działa normalnie. Sprężarka może być nieco głośniejsza przez krótki czas zaraz po włączeniu.

Odgłos bulgotania i chlapania: odgłos ten jest spowodowany przepływem czynnika chłodzącego w rurkach układu.

Odgłos przepływającej wody: zwykły odgłos wody przepływającej do zbiornika parownika podczas rozmrażania. Odgłos ten może być słyszalny podczas rozmrażania.

Odgłos przedmuchiwanego powietrza: zwykły odgłos wentylatora. Odgłos ten może być słyszalny w lodówkach podczas normalnej pracy układu ze względu na cyrkulację powietrza.

Jeśli krawędzie lodówki są ciepłe w miejscu kontaktu z zawiasami drzwi
Zwłaszcza latem (przy wysokiej temperaturze otoczenia) powierzchnie w miejscu kontaktu z zawiasami mogą się nagrzewać podczas pracy sprężarki, to normalne zjawisko.

Jeśli wilgoć gromadzi się w lodówce

- Czy cała żywność jest właściwie zapakowana? Czy pojemniki były suche przed włożeniem ich do lodówki?
- Czy drzwi lodówki były często otwierane? Wilgoć z pomieszczenia dostaje się do lodówki podczas otwierania drzwi. Nagromadzenie wilgoci będzie szybsze, jeśli drzwi są często otwierane, zwłaszcza gdy poziom wilgoci w pomieszczeniu jest wysoki.

Gdy drzwi nie otwierają i nie zamykają się właściwie

- Czy opakowania żywności uniemożliwiają zamknięcie drzwi?
- Czy przegrody drzwi, półki i szuflady są prawidłowo zamontowane?
- Czy zawiasy drzwi są uszkodzone lub zniszczone?
- Czy lodówka znajduje się na równej powierzchni?

Zalecenia

Aby całkowicie wyłączyć urządzenie, należy je odłączyć od gniazda zasilania (na potrzeby czyszczenia i kiedy drzwi są zostawiane otwarte)

Wskazówki dotyczące oszczędzania energii

1-Urządzenie należy umieścić w chłodnym, dobrze wentylowanym pomieszczeniu, w miejscu nienasłonecznionym, z dala od źródeł ciepła (kaloryfera, kuchenki gazowej itp.). W przeciwnym razie należy użyć płyty izolacyjnej.

2- Ciepłą żywność i napoje pozostawić do schłodzenia przed włożeniem ich do urządzenia.

3- Przykrywać napoje i inne płyny przed włożeniem ich do urządzenia. W przeciwnym razie poziom wilgoci w urządzeniu wzrośnie. To z kolei wydłuży czas pracy urządzenia. Przykrycie napojów i innych płynów pozwala zachować na dłużej ich zapach i smak.

4- Starać się unikać zbyt częstego i zbyt długiego otwierania drzwi, ponieważ ciepłe powietrze będzie dostawać się do wnętrza, powodując nadmierne uruchamianie sprężarki.

5- Zamykać pokrywy komór o różnych temperaturach (pojemnik na owoce i warzywa, komora chłodząca itp.)

6- Uszczelka w drzwiach urządzenia powinna być czysta i elastyczna. Zużyte uszczelki należy wymienić.

CZĘŚCI I KOMORY URZĄDZENIA

Urządzenie to nie jest przeznaczone do zabudowy.

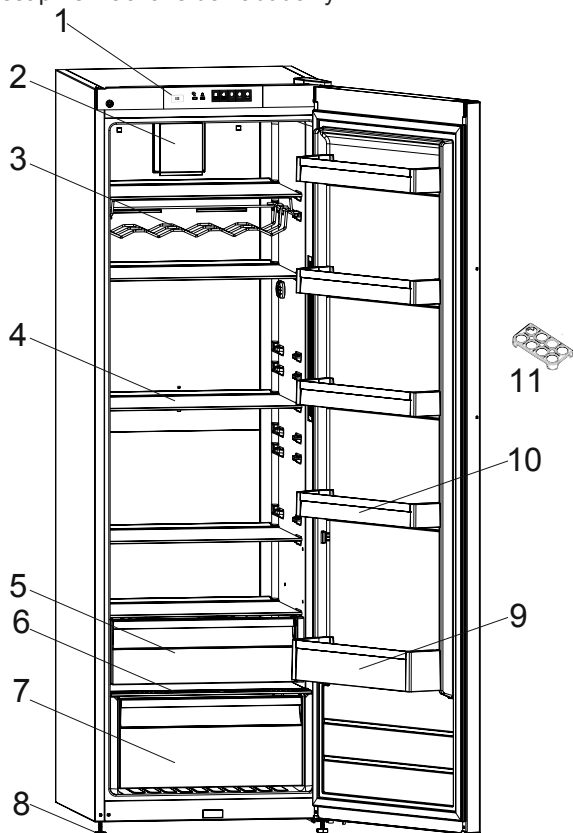

Niniejsza prezentacja stanowi wyłącznie informację o częściach tego urządzenia.
Części mogą się różnić w zależności od modelu urządzenia.

- | | |
|--|--------------------------------------|
| 1) Panel sterowania | i warzywa |
| 2) Turbowentylator* | 7) Dolny pojemnik na owoce i warzywa |
| 3) Stojak na wino / półka na butelki* | 8) Nóżki poziomujące |
| 4) Półki lodówki | 9) Półka na butelki |
| 5) Górny pojemnik na owoce i warzywa /
półka chłodząca* | 10) Półki drzwi |
| 6) Pokrywa dolnego pojemnika na owoce | 11) Podstawka na jajka |

* W wybranych modelach

Uwagi ogólne

Komora świeżej żywności (chłodziarka): Najbardziej efektywne wykorzystanie energii jest zapewnione w konfiguracji z szufladami w dolnej części urządzenia oraz równo rozłożonymi półkami. Rozmieszczenie pojemników na drzwiach nie wpływa na zużycie energii.

Komora zamrażalnika (zamrażalnik): Najbardziej efektywne wykorzystanie energii jest zapewnione w konfiguracji z szufladami i pojemnikami znajdującymi w pozycji przechowywania.

DANE TECHNICZNE

Informacje techniczne znajdują się na tabliczce znamionowej na wewnętrznej stronie urządzenia i na etykiecie energetycznej.

Kod QR na etykiecie energetycznej dostarczonej z urządzeniem kieruje do łącza strony internetowej, na której znajdują się informacje związane z wydajnością urządzenia w europejskiej bazie danych EPREL.

Zachowaj etykietę energetyczną do wykorzystania wraz z instrukcją obsługi i innymi dokumentami dostarczonymi z tym urządzeniem.

Możliwe jest również znalezienie tych samych informacji w bazie EPREL pod adresem <https://eprel.ec.europa.eu> oraz nazwy modelu i numeru produktu, podanych na tabliczce znamionowej urządzenia.

Szczegółowe informacje o etykiecie energetycznej znajdują się pod adresem www.theenergylabel.eu.

INFORMACJE DLA INSTYTUCJI PRZEPROWADZAJĄCYCH BADANIA

Instalowanie i przygotowanie urządzenia do wszelkiej kontroli EcoDesign powinno być zgodne z normą EN 62552. Wymagania dotyczące wentylacji, wymiary wnęki i minimalne tylne odstępki powinny być takie, jak określono w ROZDZIAŁ 7 niniejszej instrukcji obsługi. W przypadku dodatkowych informacji, w tym planów ładowania, należy skontaktować się z producentem.

OBSŁUGA KLIENTA I SERWIS

Odwiedź naszą stronę:

Uzyskaj przydatne porady, broszury, informacje dotyczące rozwiązywania problemów, serwisowania i naprawy:

<https://www.smeg.com/info/download-manuals>

<https://www.smeg.com/services/customer-service>