

Spis treści

1 Ostrzeżenia	256
1.1 Ogólne zalecenia dotyczące bezpieczeństwa	256
1.2 Przeznaczenie urządzenia	259
1.3 Odpowiedzialność producenta	259
1.4 Instrukcja obsługi	259
1.5 Tabliczka znamionowa	259
1.6 Utylizacja	260
1.7 Jak czytać instrukcje obsługi	261
2 Opis	262
2.1 Opis ogólny	262
2.2 Oznaczenia	263
2.3 Dostępne akcesoria	263
3 Użytkowanie	264
3.1 Ostrzeżenia	264
3.2 Pierwsze użycie	264
3.3 Użytkowanie płyty	264
4 Czyszczenie i konserwacja	267
4.1 Ostrzeżenia	267
4.2 Czyszczenie urządzenia	267
5 Montaż	269
5.1 Wskazówki dotyczące bezpieczeństwa	269
5.2 Wycięcie blatu	269
5.3 Zabudowa	270
5.4 Podłączenie gazu	273
5.5 Przystosowanie do innych rodzajów gazu	275
5.6 Podłączenie elektryczne	283
5.7 Instrukcje dla montażysty	284

Instrukcje są ważne wyłącznie w krajach, których symbole zostały przedstawione na okładce niniejszej instrukcji.

Omawiana płyta kuchenna do zabudowy jest klasy 3.

Zalecamy Państwu uważne przeczytanie niniejszej instrukcji, ponieważ zawiera ona wskazówki, dzięki którym możliwe będzie zachowanie estetyki i funkcjonalności zakupionego urządzenia.

Dodatkowe informacje o produkcie dostępne na stronie: www.smeg.com



1 Ostrzeżenia

1.1 Ogólne zalecenia dotyczące bezpieczeństwa

- Urządzenie i jego dostępne elementy stają się bardzo gorące podczas użytkowania. Podczas użytkowania nie należy dotykać elementów grzejnych.
- Nie należy nigdy próbować gasić płomienia lub pożaru wodą: wyłączyć urządzenie i nakryć płomień pokrywą lub ognioodporną narzutą.
- Urządzenie może być używane przez dzieci powyżej 8 roku życia oraz osoby o ograniczonych zdolnościach psychofizycznych lub nieposiadające odpowiedniego doświadczenia lub wiedzy pozostające pod kontrolą osób dorosłych odpowiedzialnych za ich bezpieczeństwo.
- Urządzenie nie służy do zabawy.
- Dzieci poniżej 8 roku życia nie powinny przebywać w pobliżu urządzenia bez stałej opieki osoby dorosłej.
- Nie pozwolić dzieciom poniżej 8 roku życia na zbliżanie się do funkcjonującego urządzenia.
- Czynności związane z czyszczeniem i konserwacją nie powinny być wykonywane przez dzieci bez nadzoru.
- Upewnić się, że korony znajdują się na swoim miejscu oraz posiadają nakładki.
- UWAGA: Należy stale nadzorować proces gotowania. Należy stale nadzorować krótkie procesy gotowania.
- OSTRZEŻENIE: Nienadzorowanie gotowania, w którym mogłoby dojść do wydostania się tłuszczów lub olejów, mogłoby być niebezpieczne i spowodować pożary.
- OSTRZEŻENIE: Urządzenie i jego dostępne elementy mogą się nagrzewać podczas użytkowania.
- OSTRZEŻENIE: Niebezpieczeństwo pożaru: Nie kłaść przedmiotów na powierzchniach gotowania.
- Przyrządy do odłączania urządzenia powinny być stosowane w ramach stałej wiązki przewodów, zgodnie z zasadami dotyczącymi instalacji elektrycznych.
- W przypadku podgrzania tłuszczu i olej mogą się zapalić. Podczas przygotowywania posiłków z użyciem oleju lub tłuszczu zaleca się pozostanie w kuchni. Jeżeli tłuszcz lub olej zapalą się nie



gasić ognia wodą. Przykryć garnek pokrywką i wyłączyć strefę grzewczą.

- Należy stale nadzorować proces gotowania. Proces krótkiego pieczenia należy stale nadzorować.
- Podczas użytkowania nie kłaść metalowych przedmiotów, jak naczynia lub sztućce, na powierzchni grzewczej ponieważ mogłyby się nagrzać.
- Nie należy wkładać ostro zakończonych metalowych przedmiotów (sztućce lub przyrządy) do szczelin.
- Nie wlewać wody bezpośrednio na bardzo gorące blachy.
- W pobliżu funkcjonującego urządzenia nie wolno używać puszek spray.
- Po zakończeniu użytkowania wyłączyć urządzenie.
- Nie wprowadzać zmian na urządzeniu.
- Nigdy nie próbować naprawiać urządzenia samodzielnie lub bez pomocy wykwalifikowanego technika.
- Nigdy nie ciągnąć za przewód, aby wyjąć wtyczkę.
- Jeśli przewód zasilania elektrycznego jest uszkodzony, należy natychmiast skontaktować

się z serwisem technicznym, który dokona jego wymiany.

Uszkodzenie urządzenia

- Nie siadać na urządzeniu.
- Nie stosować strumieni pary do czyszczenia urządzenia.
- Nie zatykać otworów, szczelin wentylacyjnych i odprowadzających ciepło.
- Nie pozostawiać urządzenia bez nadzoru podczas przyrządzania potraw, które mogą wydzielać tłuszcz lub olej. Podgrzany tłuszcz i olej mogą się zapalić. Zwrócić maksymalną uwagę
- Nie pozostawiać przedmiotów na powierzchniach pieczenia.
- W żadnym razie nie używać urządzenia do ogrzewania pomieszczeń.
- Nie rozpylać produktów w sprayu w pobliżu urządzenia.
- Nie używać naczyń stołowych lub plastikowych pojemników do przyrządzania potraw.
- Garnki i patelnie grillowe należy umieścić wewnątrz obwodu płyty kuchennej.
- Dno wszystkich garnków musi być płaskie i gładkie.
- W przypadku przelania lub wylania usunąć płyn z płyty kuchennej.



Ostrzeżenia

- Nie wylewać na płytę kwaśnych substancji takich jak sok z cytryny lub ocet.
- Nie stosować strumieni pary do czyszczenia urządzenia.
- Nie stosować materiałów chropowatych, ściernych ani ostrych metalowych skrobaków.
- Nie stosować produktów czyszczących zawierających chlor, amoniak lub wybielacze na częściach stalowych lub wykończonych powłoką metalową (np. anodowane, niklowane, chromowane).
- Nie myć w zmywarce zdejmowanych części takich jak kratki, korony i nakładki.
- (przesunięcie) zawsze wyposażyć się w odpowiednie środki ochrony indywidualnej.
- Przed każdą czynnością na urządzeniu odłączyć główne zasilanie elektryczne.
- Montaż i naprawy powinny być wykonywane przez wykwalifikowany personel, zgodnie z obowiązującymi przepisami.
- Podłączenie gazowe powinno być wykonane przez wykwalifikowany personel techniczny.
- Przy podłączeniu za pomocą giętkiego przewodu długość instalacji nie może przekraczać 2 metrów w przypadku giętkich stalowych przewodów oraz 1,5 metra w przypadku gumowego węża.

Montaż

- Niniejszego urządzenia **nie można montować** na łodziach i w przyczepach kempingowych.
- Niniejsze urządzenie nie może być montowane na żadnej podstawie.
- Z pomocą drugiej osoby umieścić urządzenie w meblu.
- Aby uniknąć przegrzania urządzenia, nie wolno go instalować za ozdobnymi drzwiczkami lub panelem.
- Przed jakąkolwiek interwencją na urządzeniu (montaż, konserwacja, ustawienie lub ewentualne wycieki za pomocą



wody z mydłem, nigdy nie stosować ognia.

- Podłączenie elektryczne powinno być wykonane przez wykwalifikowany personel techniczny.
- Należy obowiązkowo wykonać uziemienie, zgodnie z normami bezpieczeństwa dotyczącymi instalacji elektrycznych.
- Używać przewodów odpornych na temperaturę co najmniej 90 °C.
- Moment dokręcenia śrub przewodów zasilających listwy zaciskowej powinien wynosić 1,5 - 2 Nm.
- Ewentualna wymiana kabla elektrycznego może być wykonana wyłącznie przez wykwalifikowany personel techniczny.

1.2 Przeznaczenie urządzenia

- Urządzenie jest przeznaczone do pieczenia potraw w warunkach domowych. Każde inne użycie jest nieprawidłowe.
- Urządzenie nie zostało zaprojektowane do działania z zewnętrznymi programatorami czasowymi lub z systemami zdalnego sterowania.

1.3 Odpowiedzialność producenta

Producent nie ponosi żadnej odpowiedzialności za szkody osobowe lub rzeczowe powstałe w wyniku:

- użycia urządzenia w sposób niezgodny z przeznaczeniem;
- nieprzestrzegania zaleceń zawartych w instrukcji użytkownika;
- naruszenia chociaż jednej części urządzenia;
- używania nieoryginalnych części zamiennych.

1.4 Instrukcja obsługi

Niniejsza instrukcja stanowi integralną część urządzenia i musi być przechowywana w całości oraz w zasięgu ręki użytkownika przez cały okres eksploatacji.

Przed użyciem urządzenia należy uważnie przeczytać niniejszą instrukcję obsługi.

1.5 Tabliczka znamionowa

Tabliczka znamionowa zawiera dane techniczne, numer seryjny i oznaczenie. Nie wolno zdejmować tabliczki znamionowej.



Ostrzeżenia

1.6 Utylizacja



Niniejsze urządzenie jest zgodne z dyrektywą europejską WEEE (2012/19/UE), dlatego po zakończeniu jego eksploatacji nie należy go wyrzucać wraz z innymi odpadami. Urządzenie nie zawiera substancji w ilości niebezpiecznej dla zdrowia i środowiska, zgodnie z obowiązującymi dyrektywami europejskimi.

Aby dokonać utylizacji urządzenia należy:

- Odłączyć przewód zasilania elektrycznego i usunąć go razem z wtyczką.



Napięcie elektryczne Niebezpieczeństwo porażenia prądem

- Odłączyć główne zasilanie elektryczne.
- Odłączyć kabel zasilający od instalacji elektrycznej.

- Powierzyć urządzenie odpowiednim centrum selektywnej zbiórki odpadów elektrycznych i elektronicznych lub oddać sprzedawcy w momencie zakupu podobnego urządzenia.

Opakowanie urządzenia zostało wykonane z materiałów, które nie zanieczyszczają środowiska i nadają się do recyklingu.

- Materiały z opakowania należy oddać do odpowiednich punktów selektywnej zbiórki odpadów.



Opakowania z tworzyw sztucznych Niebezpieczeństwo uduszenia się

- Nie pozostawiać opakowania i jego elementów bez nadzoru.
- Dzieci nie powinny bawić się plastikowymi torebkami z opakowania.



1.7 Jak czytać instrukcje obsługi

W instrukcji zastosowano następujące symbole ułatwiające czytanie:

Ostrzeżenia



Ogólne informacje dotyczące instrukcji, bezpieczeństwa i końcowej utylizacji.

Opis



Opis urządzenia i akcesoriów.

Użytkowanie



Informacje o użytkowaniu urządzenia i akcesoriów, porady dotyczące przyrządzania potraw.

Czyszczenie i konserwacja



Informacje dotyczące prawidłowego czyszczenia i konserwacji urządzenia.

Montaż



Informacje dla wykwalifikowanego technika: montaż, uruchomienie i próba techniczna.



Ostrzeżenia dotyczące bezpieczeństwa



Informacja



Porada

1. Sekwencja instrukcji obsługi.
 - Pojedyncza instrukcja obsługi.



2 Opis

2.1 Opis ogólny

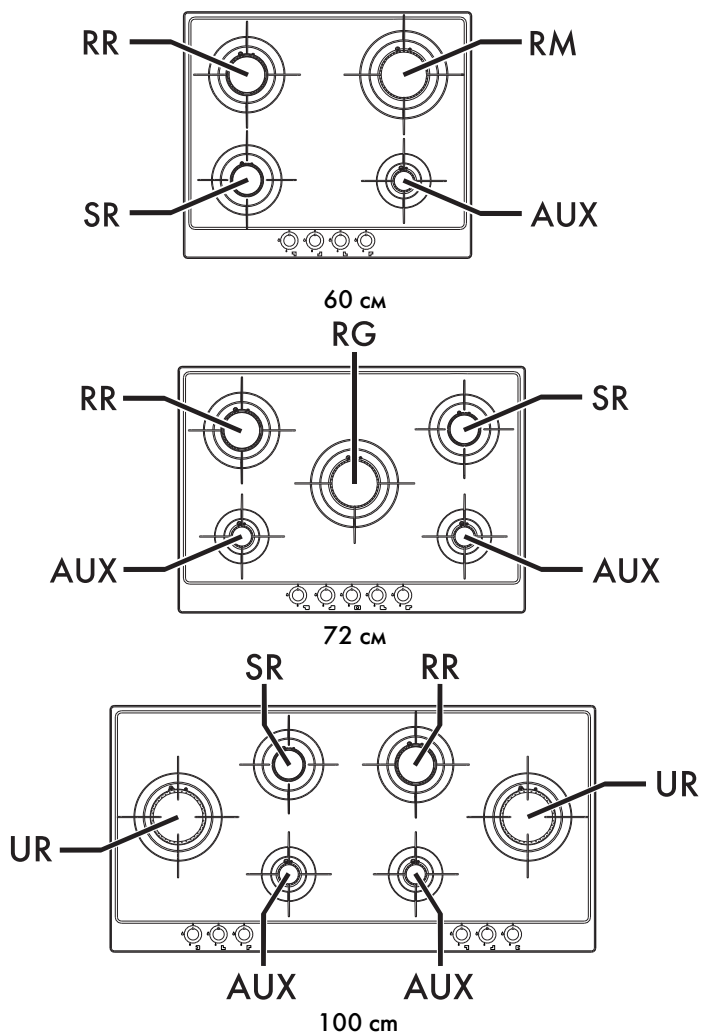

AUX = Palnik Pomocniczy
SR = Palnik Pół-szybki
RR = Palnik Szybki Ograniczony

RM = Palnik Szybki Średni
RG = Palnik Szybki Duży
UR = Palnik Ultraszybki







2.2 Oznaczenia

Strefy grzewcze

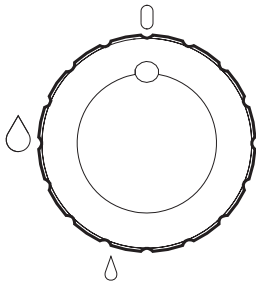
-  Przednia prawa
-  Przednia lewa
-  Tylna prawa
-  Tylna lewa
-  Środkowa prawa
-  Środkowa lewa
-  Środkowa

Pokręta palników



Do włączania i regulowania palników płyty. Aby włączyć dane palniki wcisnąć i przekręcić pokrętkę w lewo na wartość . Przekręcać pokrętkę w zakresie od maksimum  do minimum , aby wyregulować płomień. Przywrócić pokrętkę na pozycję , aby wyłączyć palniki.

2.3 Dostępne akcesoria

Klucz do palnika (tylko dla montażysty)

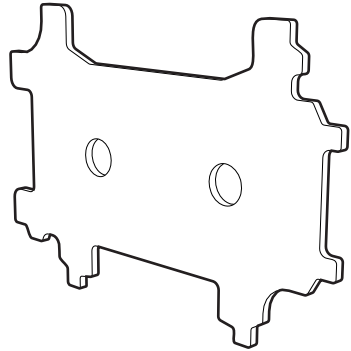

Użyteczny przy demontażu i ponownym montażu palników płyty.

i

Akcesoria znajdujące się w wyposażeniu lub opcjonalnie można zamówić w autoryzowanych centrach serwisowych. Należy używać tylko oryginalnych akcesoriów producenta.



3 Użytkowanie

3.1 Ostrzeżenia



Niedozwolone użycie Niebezpieczeństwo poparzeń

- Upewnić się, że korony znajdują się na swoim miejscu oraz posiadają nakładki.
- Podgrzany tłuszcz i olej mogą się zapalić. Zwrócić maksymalną uwagę.
- Nie zostawiać urządzenia bez nadzoru podczas przygotowywania potraw, które mogą wydzielać tłuszcz lub olej.
- Nie rozpylać produktów w sprayu w pobliżu urządzenia.
- Nie dotykać elementów grzejnych urządzenia podczas działania. Przed przystąpieniem do czyszczenia poczekać, aż ostygną.
- Nie pozwolić dzieciom poniżej 8 roku życia na zbliżenie się do funkcjonującego urządzenia.



Niedozwolone użycie Ryzyko uszkodzenia powierzchni

- Nie zakrywać palników papierem i folią aluminiową.
- Garnki i patelnie grillowe należy umieścić wewnątrz obwodu płyty kuchennej.
- Dno wszystkich garnków musi być płaskie i gładkie.
- W przypadku przelania lub wylania usunąć płyn z płyty kuchennej.
- Odradza się używanie garnków glinianych lub kamieni do pieczenia i podgrzewania żywności.

3.2 Pierwsze użycie

1. Usunąć ewentualną folię ochronną znajdującą się na zewnątrz lub wewnątrz urządzenia lub akcesoriów.
2. Usunąć ewentualne etykiety (z wyjątkiem tabliczki z danymi technicznymi) z akcesoriów.
3. Wyjąć i umyć wszystkie akcesoria urządzenia (patrz 4 Czyszczenie i konserwacja).

3.3 Użytkowanie płyty

Wszystkie elementy sterownicze i kontrolne urządzenia znajdują się na przednim panelu. Obok każdego pokrętki jest wskazany przypisany mu palnik.

Urządzenie jest wyposażone w elektroniczny zapłon. Wystarczy wcisnąć i przekręcić pokrętkę w kierunku przeciwnym do kierunku ruchu wskazówek zegara, na symbol maksymalnego płomienia, dopóki się nie zapali. Jeżeli palnik nie zapali się w ciągu pierwszych 15 sekund, przekręcić pokrętkę na  i ponowić próbę po upływie przynajmniej 60 sekund. Po włączeniu przytrzymać pokrętkę przez kilka sekund, aby termopara rozgrzała się.

W momencie puszczenia pokrętki palnik może zgasnąć: oznacza to, że termopara jeszcze się nie rozgrzała.



Poczekać chwilę i powtórzyć czynność.
Przytrzymać pokrętko przez dłuższą chwilę.



W razie przypadkowego zgaśnięcia zadziała urządzenie zabezpieczające, które zablokuje dopływ gazu nawet, gdy kurek jest otwarty. Ustawić pokrętko na  i ponowić próbę po upływie przynajmniej 60 sekund.

Prawidłowa pozycja koron i nakładek

Przed włączeniem palników upewnić się, że korony i ich nakładki znajdują się na prawidłowej pozycji. Otwory palnika muszą się znajdować na termoparach (A) i świecach (B).

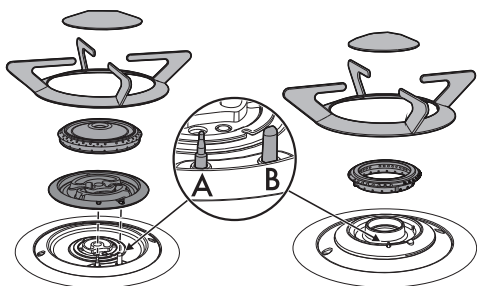

Należy również sprawdzić, czy sworznie (C) koron wchodzą do odpowiadających im gniazd (D) na pierścieniach palników.

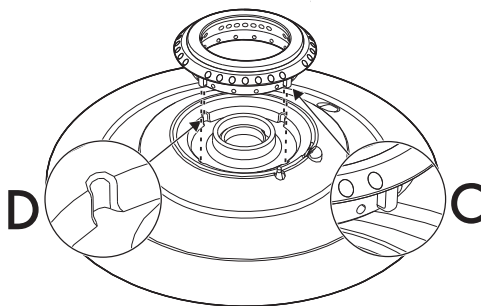

Ograniczenia odnośnie stosowania patelni grillowych



Podczas używania patelni grillowej należy się zastosować do niektórych środków ostrożności:

- Patelnie grillowe nie mogą przekraczać obwodu płyty kuchennej;
- Aby nie uszkodzić urządzenia i teflonowej powłoki, puste patelnie z aluminium pokrytego teflonem można podgrzewać przez maksymalnie 5 minut. Następnie położyć na nich produkty i kontynuować przyrządzanie posiłku przez nie dłużej niż 40 minut;
- Nie stosować patelni grillowych lub rusztów do pieczenia i podgrzewania żywności na palniku ultraszybkim (UR);
- Jeżeli jeden z palników znajdujących się przy tylnej drewnianej ścianie jest ultraszybki (UR), zachować odległość 160 mm takiej ścianki od krawędzi patelni grillowej;
- Uważać, aby płomień palnika nie wykraczał poza krawędzie patelni grillowej;
- Zachować minimalną odległość 160 mm krawędzi patelni grillowej od bocznej ściany;
- Nie kłaść patelni na kilku palnikach jednocześnie;
- Nigdy nie używać dłużej niż przez 40 minut.



Użytkowanie

Prawidłowa pozycja kratki

Pod kratkami, przy poziomych ramionach, znajdują się sworznie umożliwiające zablokowanie na danym palniku.

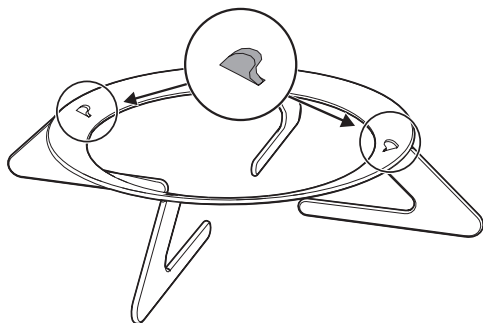

Umieścić kratki tak, aby sworznie (A) znajdowały się w ich gniazdach na płycie, następnie docisnąć ręką aż do ich zablokowania.

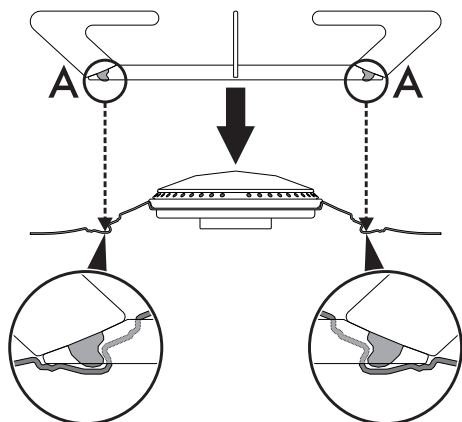

Praktyczne porady dotyczące stosowania płyty

Aby uzyskać lepsze osiągni palników i minimalne zużycie gazu oraz, aby płomień nie przypalał boków garnka należy stosować naczynia z pokrywką i o wymiarach odpowiednich do palnika. W momencie wrzenia obniżyć płomień, aby płyn nie wykapał.



Średnica naczyń:

- AUX: 7 - 18 cm.
- SR - RR: 10 - 24 cm.
- RM: 18 - 24 cm.
- RG: 20 - 24 cm.
- UR: 20 - 28 cm.

Aby uniknąć poparzeń podczas gotowania, uszkodzenia płyty lub blatu, wszystkie naczynia lub patelnie grillowe (nie znajdujące się w wyposażeniu) muszą się znajdować wewnątrz obwodu płyty kuchennej w minimalnej odległości 3 cm od pokręteł.

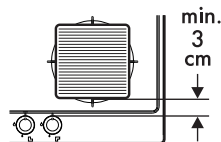
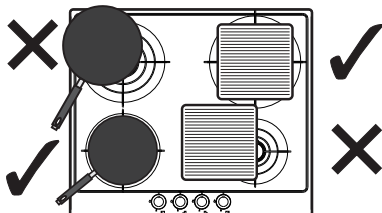



4 Czyszczenie i konserwacja

4.1 Ostrzeżenia



Niedozwolone użycie Ryzyko uszkodzenia powierzchni

- Nie stosować pary do czyszczenia urządzenia.
- Nie stosować produktów czyszczących zawierających chlor, amoniak lub wybielacze na częściach stalowych lub wykończonych powłoką metalową (np. anodowane, niklowane, chromowane).
- Nie stosować materiałów chropowatych, ściernych lub ostrych metalowych skrobaków.
- Nie myć w zmywarce zdejmowanych części takich jak kratki, korony i nakładki.

4.2 Czyszczenie urządzenia

Aby utrzymać powierzchnie w dobrym stanie, należy po każdym użyciu i ostygnięciu regularnie je czyścić.

Codzienne czyszczenie

Stosować wyłącznie produkty niezawierające substancji ściernych, kwaśnych lub na bazie chloru.

Nałożyć produkt na wilgotną ściereczkę i dokładnie umyć powierzchnie, a następnie wytrzeć miękką szmatką lub ściereczką z mikrofibry.

Plamy z żywności lub resztki

Aby nie uszkodzić powierzchni, należy unikać stosowania metalowych gąbek lub ostrych skrobaków.

Stosować zwykłe produkty, nieściernie, ewentualnie używając drewnianych lub plastikowych przyrządów. Dokładnie umyć wodą, następnie wytrzeć miękką szmatką lub ściereczką z mikrofibry.

Kratki płyty kuchennej i nakładki (obróbka EVERSHINE)

Specjalna obróbka EVERSHINE sprawia, że palniki i kratki wykonane ze stali nierdzewnej z połyskiem są wysoce odporne na wysoką temperaturę oraz zapobiega ich żółknięciu. Aby je wyczyścić i nie uszkodzić takiej warstwy, należy:

1. Zdjąć nakładki z palników.
2. Podnieść jedno z dwóch poziomych ramiona kratki, aby ją zdjąć.
3. Umyć w letniej wodzie z nieściernym środkiem czyszczącym, usuwając cały osad. Nie stosować metalowych i ściernych gąbek lub ostrych skrobaków.
4. Wytrzeć umyte elementy.
5. Zamontować nakładki na koronach; umieścić kratki uważając, aby sworznie koron znalazły się w odpowiednich gniazdach na płycie (patrz Rozdział 3.3 „Prawidłowa pozycja krater”).



W przypadku zastosowania zbyt agresywnych środków czyszczących, wody wapiennej lub w razie ewentualnego zabrudzenia (wodą z gotowania, sosem, kawą itp.) po ostygnięciu płyty, natychmiast ją wyczyścić.



Czyszczenie i konserwacja

Korony

W celu wyczyszczenia można zdjąć korony i nakładki. Wymyć je w ciepłej wodzie z dodatkiem nieściernego środka czyszczącego. Dokładnie usunąć cały zaschnięty brud i poczekać, aż całkowicie wyschną. Ponownie zamontować korony upewniając się o włożeniu ich razem z nakładkami na miejsce.



Jeżeli płomień palników UR jest niestabilny (korona nie zapala się lub zapala się z trudnością) dokładnie wyczyścić koronę w celu usunięcia ewentualnych resztek z otworów. Jeżeli problem powtarza się nawet po wyczyszczeniu, skontaktować się z Autoryzowanym Centrum Serwisowym.

Świece i termopary

Aby prawidłowo funkcjonowały, świece zapłonowe i termopary muszą być zawsze czyste. Często je sprawdzać i, jeżeli konieczne, czyścić wilgotną szmatką. Ewentualny zasuszony osad można usunąć drewnianą wykałaczką lub igłą.

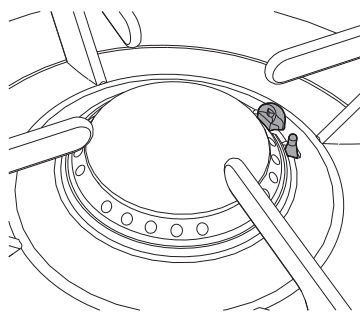

Pokręta

Pokręta są wykonane ze stali nierdzewnej i dlatego należy je czyścić w taki sam sposób jak płytę.

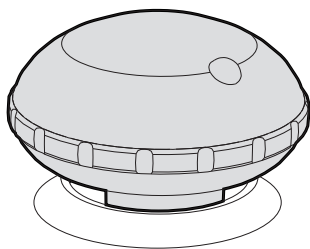



5 Montaż

5.1 Wskazówki dotyczące bezpieczeństwa



Wydzielanie ciepła podczas działania urządzenia
Ryzyko pożaru

- Sprawdzić, czy materiał z którego wykonany jest mebel jest odporny na wysoką temperaturę.
- Sprawdzić, czy posiada wymagane otwory.

Okleiny, spoiwa lub powłoki z tworzyw sztucznych znajdujące się na meblach przylegających do urządzenia powinny być odporne na wysoką temperaturę (>90°C), w przeciwnym wypadku z czasem mogą ulec deformacji.



Minimalna odległość, jaką należy zachować między okapem wyciągowym a powierzchnią płyty musi być równa co najmniej wartości wskazanej w instrukcji montażu okapu.

Należy również zachować minimalne odległości wycięć blatu na tylnej ścianie, jak wskazano na rysunkach montażowych.



Jeżeli nad płytą kuchenną zostanie zainstalowany okap, skonsultować jego instrukcję i zachować odpowiednią odległość.

5.2 Wycięcie blatu



Interwencja wymaga robót budowlanych i/lub stolarskich i dlatego może ją wykonać wyłącznie kompetentny technik. Płytę można zamontować na różnych materiałach takich jak mury, metal, lite drewno i drewno pokryte tworzywem warstwowym odpornym na wysoką temperaturę (>90°C).

Wykonać otwór w blacie mebla o wskazanych wymiarach.

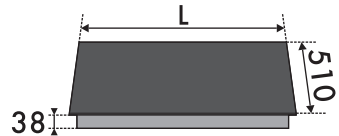

L (cm)	X (mm)	Y (mm)
60	555 ÷ 560	478 ÷ 482
72	555 ÷ 560	478 ÷ 482
100	839 ÷ 844	480 ÷ 484

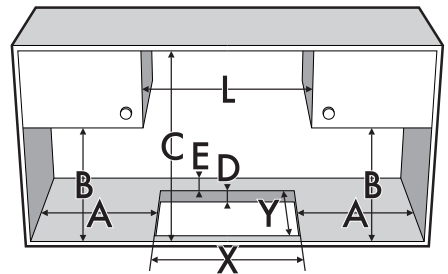

L = 72 cm - L = 60 cm				
A (mm)	B (mm)	C (mm)*	D (mm)	E (mm)
min 150	min 460	min 750	20 ÷ 40	min 50
L = 100 cm				
A (mm)	B (mm)	C (mm)*	D (mm)	E (mm)
min 300	min 460	min 750	20 ÷ 40	min 50



Montaż

*W obecności szafki umieszczonej nad płytą kuchenną. W przypadku okapu skonsultować wartości wskazane w jego instrukcji.

Gabaryty: pozycja przyłącza gazu i podłączenia elektrycznego (wymiary w milimetrach)

Modele 60 i 72 cm:

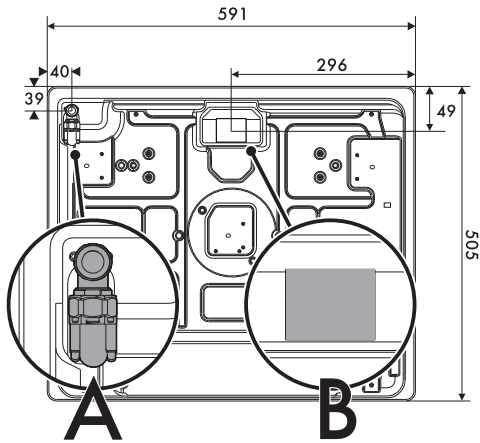

Widok od dołu

A Podłączenie gazu

B Podłączenie elektryczne

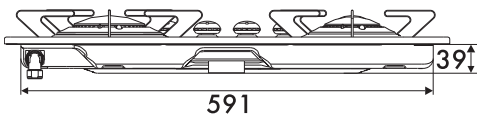

Widok z tyłu

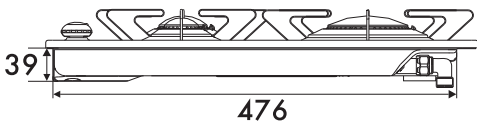

Widok z prawej

Modele 100 cm:

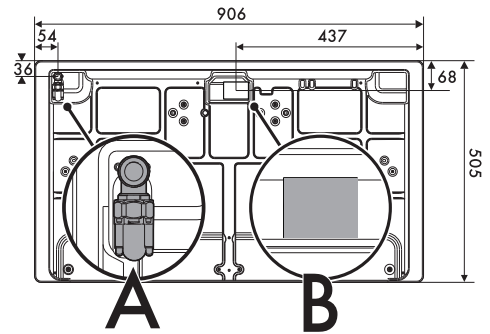

Widok od dołu

A Podłączenie gazu

B Podłączenie elektryczne

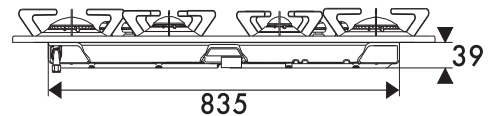

Widok z tyłu

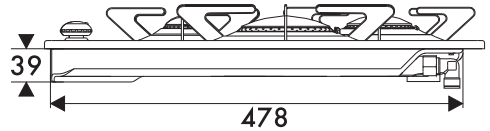

Widok z prawej

5.3 Zabudowa

Na wnęce zabudowy piekarnika

Odległość między płytą a meblami kuchennymi lub innymi zabudowanymi urządzeniami musi gwarantować wystarczającą wentylację i odprowadzanie powietrza.



Gdy płyta jest montowana nad piekarnikiem, należy pozostawić wolne miejsce między jej dnem a górną płaszczyzną urządzenia znajdującego się pod spodem.

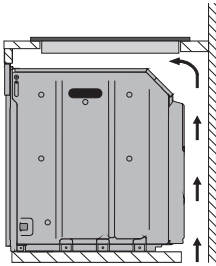

z otwarciem pod spodem

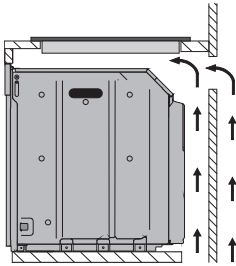

z otwarciem pod spodem i z tyłu



Jeżeli płyta jest montowana nad piekarnikiem, musi on posiadać wentylator.

Podwójne dno może być zdjęte tylko przy użyciu odpowiednich narzędzi.

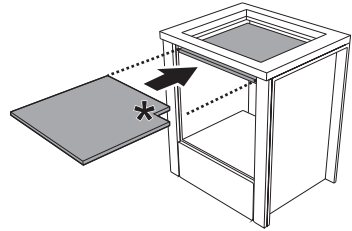

***150 x 150 (mm)**
niezbędne do podłączenia gazu

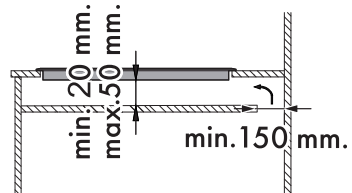

Niezamontowanie podwójnego drewnianego dna naraża użytkownika na przypadkowy kontakt z ostrymi lub gorącymi powierzchniami.

Na neutralnej wnęce lub szufladzie

Jeżeli pod płytą kuchenną znajdują się inne meble (boczne ścianki, szuflady itp.), zmywarka lub lodówką, aby uniknąć przypadkowego kontaktu, należy zamontować podwójne drewniane dno w minimalnej odległości **20 mm** od dolnej powierzchni płyty.



Montaż

Elementy mocujące

W celu prawidłowego przymocowania płyty kuchennej do konstrukcji, przykręcić elementy mocujące (A) w otworach znajdujących się na bokach dolnej obudowy.

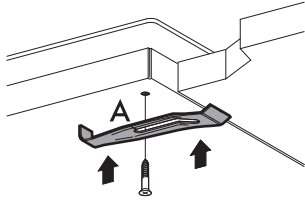

60 72

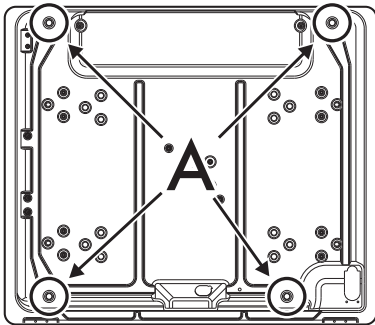

100

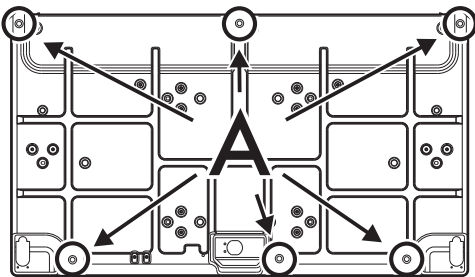

Nie przyklejać płyty kuchennej silikonem. Uniemożliwiłoby to jej bezpieczne zdjęcie w razie konieczności.

Uszczelnienie płyty kuchennej

Przed montażem, aby uniknąć przedostania się płynów między ramę płyty kuchennej i blat, założyć uszczelkę izolacyjną znajdującą się w wyposażeniu.

1. Skonsultować wartości wskazane na rysunku pamiętając, że przedni dłuższy bok musi się stykać z otworem.

60

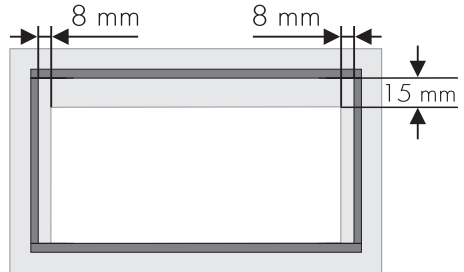

72

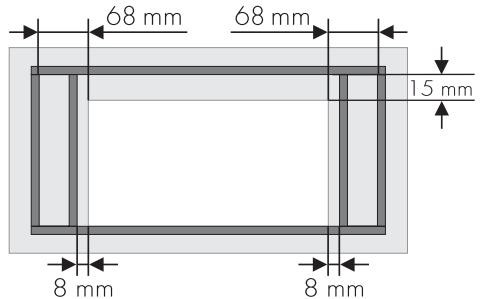

100

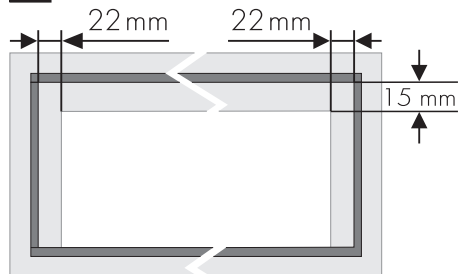



2. Delikatnie docisnąć, aby przyległa do powierzchni na całym zewnętrznym obwodzie otworu wykonanego w blacie.
3. Usunąć nadmiar uszczelnienia.

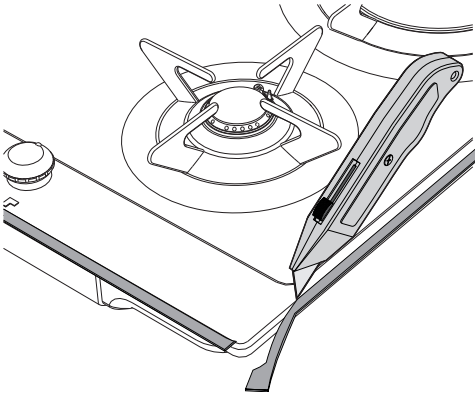

5.4 Podłączenie gazu



**Wyciek gazu
Niebezpieczeństwo wybuchu**

- Po każdej interwencji sprawdzić moment dokręcenia przyłączy gazowych; musi się zawierać w przedziale od 10 Nm do 15 Nm.
- Gdzie wymagane, wyregulować ciśnienie zgodnie z obowiązującymi przepisami.
- Po zamontowaniu sprawdzić ewentualne wycieki za pomocą wody z mydłem, nigdy nie stosować ognia.
- Przewody rurowe nie mogą wchodzić w kontakt z ruchomymi częściami i nie mogą być przygniecione.

Informacje ogólne

Płytę można podłączyć do sieci gazowej za pomocą sztywnego miedzianego przewodu lub giętkiego stalowego przewodu o pełnych ściankach, zgodnie z obowiązującymi przepisami.

W przypadku zasilania innym rodzajem gazu skonsultować rozdział „5.5 Przystosowanie do innych rodzajów gazu”. Łącznik dopływu gazu jest gwintowany 1/2” zewnętrznie (ISO 228-1).

Podłączenie za pomocą giętkiego stalowego przewodu

Podłączyć do sieci za pomocą stalowego giętkiego przewodu o pełnej ściance, zgodnego z charakterystyką wskazaną w obowiązujących przepisach.

Dokładnie dokręcić łącznik **3** do łącznika gazowego **1** urządzenia, zawsze nakładając uszczelkę **2** znajdującą się w wyposażeniu.

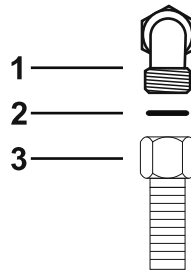



Podłączenie za pomocą giętkiego stalowego przewodu z tącznikiem stożkowym

Podłączyć do sieci za pomocą stalowego giętkiego przewodu o pełnej ściance, zgodnego z charakterystyką wskazaną w obowiązujących przepisach.

Dokładnie dokręcić tącznik **3** do tącznika gazowego **1** (gwint 1/2" ISO 228-1) urządzenia, zawsze nakładając uszczelkę **2** znajdującą się w wyposażeniu. Na gwint tącznika **3** nałożyć środek izolacyjny, a następnie dokręcić giętki stalowy wąż **4** do tącznika **3**.

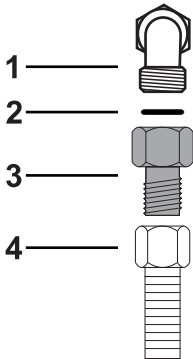

Podłączenie do gazu płynnego

Zastosować regulator ciśnienia i wykonać przyłącze na butli zgodnie z zaleceniami ustalonymi w obowiązujących przepisach.

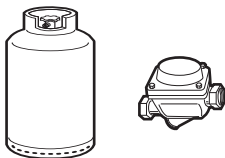

Ciśnienie zasilania musi się zgadzać z wartościami przedstawionymi w tabeli „Rodzaj gazu i Kraje”.

Wentylacja pomieszczeń

Urządzenie może być montowane wyłącznie w stale wentylowanych pomieszczeniach, jak przewidują obowiązujące przepisy. Do pomieszczenia, w którym jest montowane urządzenie musi napływać odpowiednia ilość świeżego powietrza, niezbędna do normalnego spalania gazu i ze względu na konieczność wymiany powietrza w lokalu. Wymiary wlotów powietrza, zabezpieczonych kratkami, muszą być zgodne z obowiązującymi przepisami i umieszczone tak, aby w żaden sposób nie uległy zatkaniu, nawet częściowemu.

Pomieszczenie musi być odpowiednio wentylowane, aby usunąć ciepło i wilgoć wytwarzane podczas gotowania: zwłaszcza po długotrwałym stosowaniu zaleca się otwarcie okna lub zwiększenie prędkości ewentualnych wentylatorów.

Odprowadzanie produktów ze spalania

Należy zapewnić odprowadzanie produktów ze spalania za pośrednictwem okapu z naturalnym ciągiem lub za pomocą ciągu wymuszonego. Skuteczny system wyciągowy wymaga starannego zaprojektowania przez upoważnionego fachowca i wykonania na podstawie pozycji i odległości wskazanych w obowiązujących normach.



Po zakończeniu interwencji montażysta musi wystawić certyfikat zgodności.

5.5 Przystosowanie do innych rodzajów gazu

W przypadku podłączenia do innego rodzaju gazu, należy wymienić dysze i wyregulować powietrze pierwotne. W celu wymiany dysz i regulacji palników, należy zdjąć płytę.

Zdjęcie płyty

1. Zdjęć nasadki i kratki za pomocą jednego z dwóch poziomych ramion.

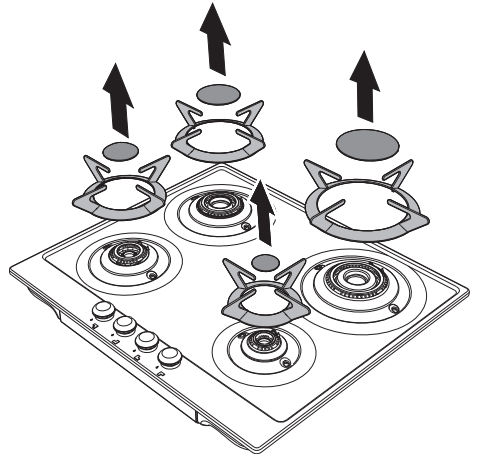

2. Zdjęć pokręta.

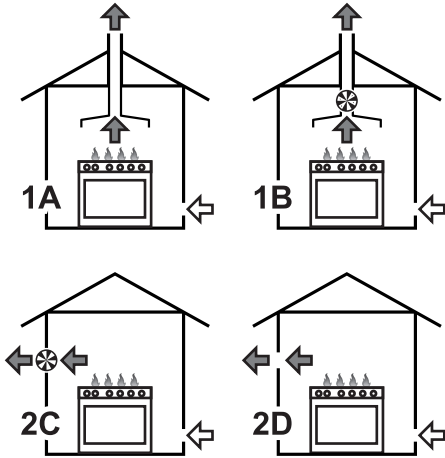
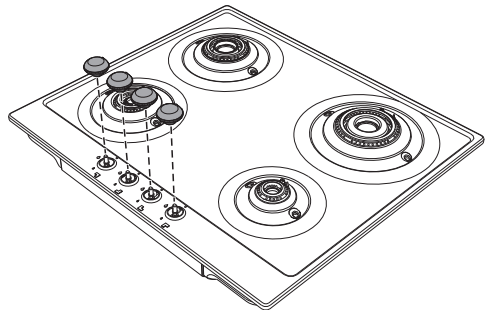

- 1 Odprowadzanie za pomocą okapu
 - 2 Odprowadzanie bez okapu
- A** Odprowadzanie do pojedynczego komina o naturalnym ciągu
- B** Odprowadzanie do pojedynczego komina z wentylatorem elektrycznym
- C** Odprowadzanie bezpośrednio na zewnątrz z naściennym lub znajdującym się na szybie wentylatorem elektrycznym
- D** Odprowadzanie bezpośrednio na zewnątrz przez ścianę

← Powietrze

← Spaliny

⊗ Wentylator elektryczny



Montaż

3. Zdjąć korony.

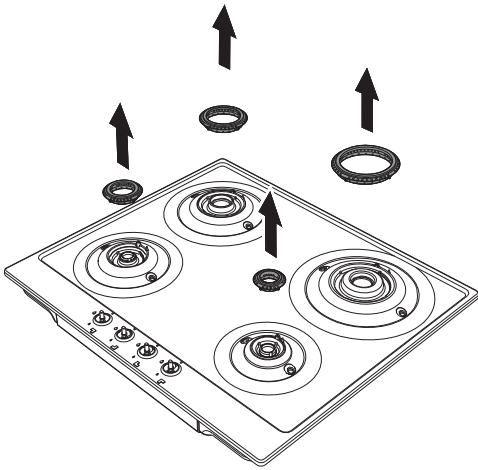

4. Aby zdjąć palnik UR (w zależności od modelu) poza nasadkami (1), kratkami (2) i koronami (3) należy również zdjąć tuleję dolną (4).

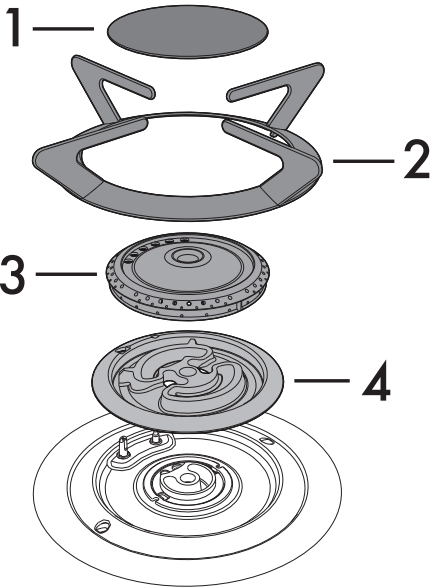

5. Odkręcić i zdjąć pierścienie palnika za pomocą odpowiedniego klucza znajdującego się w wyposażeniu.

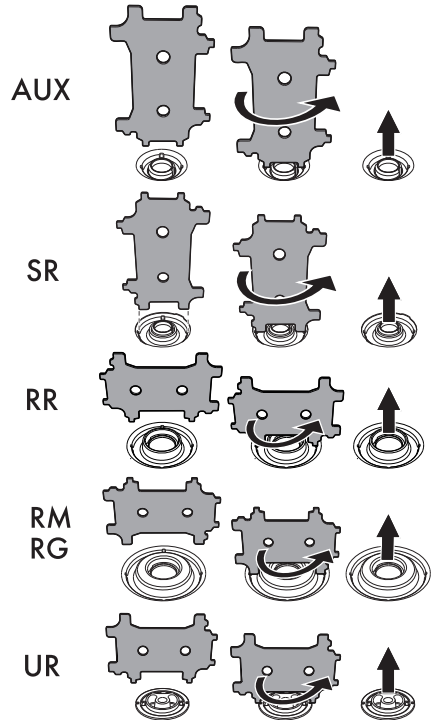

Podczas montażu płyty należy pamiętać, że konieczne jest dokręcenie pierścieni do oporu za pomocą odpowiedniego klucza znajdującego się w wyposażeniu.

Jeżeli pierścienie nie zostaną dokręcone do oporu, strefy przerywania płomienia koron nie będą odpowiadały ramionom kratki.



6. Zdjąć płytę.

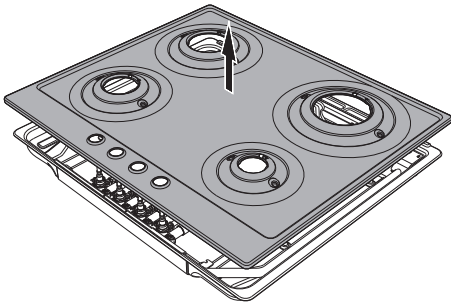

7. Zdjąć płaszczynę podtrzymującą płytę.

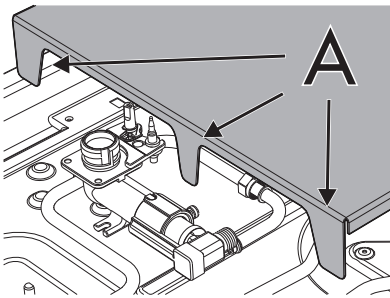
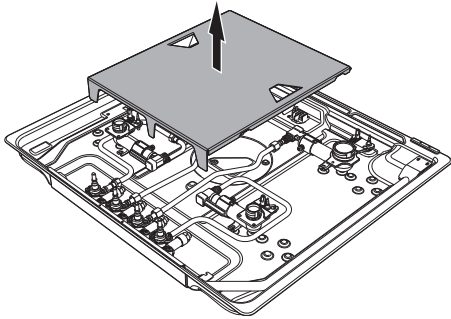

Należy umieścić płaszczynę przednimi zębami (**A**) zwróconymi w kierunku kurków gazowych, uważając aby zamontować ją na pozycji, na której znajdowała się przed demontażem.

Wymiana dysz

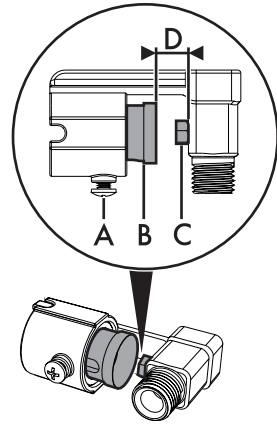

1. Poluzować śrubę **A** i popchnąć do oporu regulator powietrza **B**.
2. Za pomocą klucza 7 mm wyjąć dysze **C** i zamontować nowe zgodnie z rodzajem gazu, stosując się do wskazówek przedstawionych w tabelach (patrz „Rodzaj gazu i Kraje”).



Moment dokręcenia dyszy nie może przekraczać 3 Nm.

3. Wyregulować dopływ powietrza przesuwając regulator **B** w celu uzyskania odległości **D** przedstawionej w tabeli (patrz „Rodzaj gazu i Kraje”).
4. Po wyregulowaniu każdego palnika, prawidłowo złożyć urządzenie, wykonując czynności demontażu (patrz: „5.5 Przystosowanie do innych rodzajów gazu - Zdjęcie płyty”) w odwrotnej kolejności.



Montaż

Po wyregulowaniu odległości regulatora powietrza „D” płomień może przedstawiać się następująco:

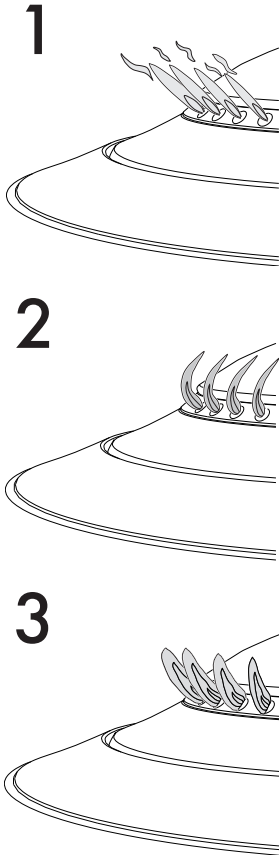

- **1:** płomień „hałasuje” i „oddziela się” od palnika: regulator powietrza jest zbyt otwarty.
- **2:** płomień jest matowy, mało jaskrawy lub charakteryzuje się żółtym kolorem i „owija się” na palniku: regulator powietrza jest zbyt zamknięty.
- **3:** płomień jest błękitny, wyraźny i stabilny, nie „oddziela się” i nie „owija” wokół palnika: regulator powietrza jest prawidłowo wyregulowany.

Jeżeli płomień przedstawia się jak w punktach „1” lub „2” należy ustawić regulator powietrza według wymiarów wskazanych w tabeli „Tabele danych palników i dysz”.

Regulacja minimum dla gazu ziemnego lub mieszkiego

1. Włączyć palnik i ustawić go na pozycji minimum.
2. Zdjąć pokrętko kurka gazowego i użyć śruby regulacyjnej znajdującej się z boku drążka (w zależności od modelu), aż do uzyskania minimalnego regularnego płomienia.
3. Złożyć pokrętko i sprawdzić stabilność płomienia.
4. Szybko przekręcić pokrętko z pozycji maksimum na minimum: płomień nie powinien zgasnąć.
5. Powtórzyć czynność na wszystkich kurkach gazowych.

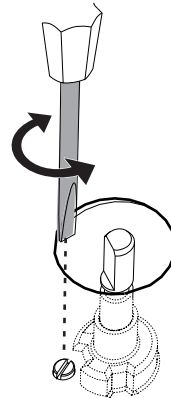



Regulacja minimum dla gazu płynnego

Całkowicie dokręcić w prawo śrubę znajdującą się z boku drążka kurka.



Po przystosowaniu do gazu innego niż ustawiony fabrycznie wymienić etykietę urządzenia na nową, odpowiadającą nowemu rodzajowi gazu. Etykieta znajduje się w worku z dyszami (gdzie obecne).

Smarowanie kurków gazu

Z czasem, może się okazać trudne przekręcenie kurków gazu i mogą się one zablokować. Należy je wyczyścić od wewnątrz i wymienić środek smary.



Tylko wyspecjalizowany technik może smarować kurki gazowe.

Palnik UR podwójny (tylko modele 100 cm)

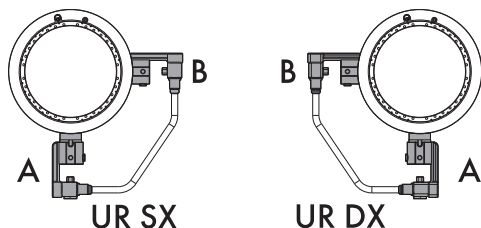

Palniki UR składają się z dwóch dysz i dwóch różnych regulatorów powietrza; wartości regulacji wskazano w tabeli: „Tabele danych palników i dysz”.



Montaż

Rodzaj gazu i Kraje

Rodzaj gazu	IT	GB IE	FR BE	DE	AT	NL	ES	PT	RU	SE DK	FI NO	PL	HU
1 Gaz Ziemny G20													
G20 20 mbar	•	•		•	•	•	•	•	•	•	•	•	
G20/25 20/25 mbar			•										
2 Gaz Ziemny G20													
G20 25 mbar													•
3 Gaz Ziemny G25.3													
G25.3 25 mbar						•							
4 Gaz Ziemny G25.1													
G25.1 25 mbar													•
5 Gaz Ziemny G25													
G25 20 mbar				•									
6 Gaz Ziemny G2.350													
G2.350 13 mbar												•	
7 Gaz Płynny G30/31													
G30/31 28-30/37 mbar	•	•	•				•	•	•				
G30/31 30/30 mbar						•				•	•		•
8 Gaz Płynny G30/31													
G30/31 37 mbar												•	
9 Gaz Płynny G30/31													
G30/31 50 mbar				•	•								
10 Gaz Miejski G110													
G110 8 mbar	•									•			



W zależności od kraju, można określić dostępne rodzaje gazu. Sprawdzić numer, aby określić w „Tabele danych palników i dysz” prawidłowe wartości.



Tabele danych palników i dysz

1	Gaz ziemny G20 - 20 mbar	AUX	SR	RR	RM	RG	UR - A	UR - B
	Znamionowa moc cieplna (kW)	0.9	1.7	2.4	3.0	3.5	3.6	
	Średnica dyszy (1/100 mm)	67	92	110	125	135	110	73
	Moc ograniczona (W)	400	500	700	900	900	1100	
	Powietrze pierwotne (mm)	2	2	2	2	2	2	2
2	Gaz ziemny G20 - 25 mbar	AUX	SR	RR	RM	RG	UR - A	UR - B
	Znamionowa moc cieplna (kW)	1.0	1.7	2.4	3.0	3.5	3.6	
	Średnica dyszy (1/100 mm)	67	87	105	120	126	110	67
	Moc ograniczona (W)	400	500	700	900	900	1100	
	Powietrze pierwotne (mm)	2	2	2	2	2	2	2
3	Gaz ziemny G25.3 - 25 mbar	AUX	SR	RR	RM	RG	UR - A	UR - B
	Znamionowa moc cieplna (kW)	1.0	1.7	2.4	3.0	3.5	3.6	
	Średnica dyszy (1/100 mm)	75	98	112	128	135	120	75
	Moc ograniczona (W)	400	500	700	900	900	1100	
	Powietrze pierwotne (mm)	2	1.5	2	1.5	1.5	2	2
	Komora wstępna (wskazana na dyszy)	F5	F5	F3	H2	F5	F5	
3	Gaz Ziemny G25.1 - 25 mbar	AUX	SR	RR	RM	RG	UR - A	UR - B
	Znamionowa moc cieplna (kW)	1.0	1.7	2.4	3.0	3.5	3.6	
	Średnica dyszy (1/100 mm)	73	100	115	130	145	128	73
	Moc ograniczona (W)	400	500	700	900	900	1100	
	Powietrze pierwotne (mm)	1.5	1	1	1.5	1.5	1.5	1.5
4	Gaz Ziemny G25 - 20 mbar	AUX	SR	RR	RM	RG	UR - A	UR - B
	Znamionowa moc cieplna (kW)	0.9	1.7	2.4	3.0	3.5	3.6	
	Średnica dyszy (1/100 mm)	75	105	120	135	150	130	75
	Moc ograniczona (W)	400	500	700	900	900	1100	
	Powietrze pierwotne (mm)	1	1	1	1	1	1.5	1.5
6	Gaz Ziemny G2.350 - 13 mbar	AUX	SR	RR	RM	RG	UR - A	UR - B
	Znamionowa moc cieplna (kW)	0.9	1.7	2.4	2.9	3.5	3.6	
	Średnica dyszy (1/100 mm)	95	126	150	170	190	165	95
	Moc ograniczona (W)	400	500	700	900	900	1100	
	Powietrze pierwotne (mm)	1	1	1	1	1	1.5	1.5



Montaż

7	Gaz Płynny G30/31 - 30/37 mbar	AUX	SR	RR	RM	RG	UR - A	UR - B
	Znamionowa moc cieplna (kW)	1.0	1.7	2.4	2.9	3.4	3.6	
	Średnica dyszy (1/100 mm)	48	62	75	82	87	75	48
	Moc ograniczona (W)	400	500	700	900	900	1100	
	Powietrze pierwotne (mm)	14	1.5	1.5	1.5	2	14	14
	Moc znamionowa G30 (g/h)	73	124	174	211	247	262	
	Moc znamionowa G31 (g/h)	71	121	171	207	243	257	
8	Gaz Płynny G30/31 - 37 mbar	AUX	SR	RR	RM	RG	UR - A	UR - B
	Znamionowa moc cieplna (kW)	0.9	1.7	2.4	3.0	3.4	3.6	
	Średnica dyszy (1/100 mm)	42	60	70	78	82	70	42
	Moc ograniczona (W)	450	550	800	900	900	1100	
	Powietrze pierwotne (mm)	otwarty	1.5	1	1.5	1.5	14	14
	Moc znamionowa G30 (g/h)	65	124	174	218	247	262	
	Moc znamionowa G31 (g/h)	64	121	171	214	243	257	
9	Gaz Płynny G30/31 - 50 mbar	AUX	SR	RR	RM	RG	UR - A	UR - B
	Znamionowa moc cieplna (kW)	1.0	1.7	2.4	3.0	3.4	3.6	
	Średnica dyszy (1/100 mm)	42	54	65	72	76	64	42
	Moc ograniczona (W)	500	600	900	1100	1100	1400	
	Powietrze pierwotne (mm)	1	1	1	1	1	12	12
	Moc znamionowa G30 (g/h)	73	124	174	218	247	262	
	Moc znamionowa G31 (g/h)	71	121	171	214	243	257	
10	Gaz Miejski G110 - 8 mbar	AUX	SR	RR	RM	RG	UR - A	UR - B
	Znamionowa moc cieplna (kW)	1.0	1.7	2.4	3.0	3.5	3.5	
	Średnica dyszy (1/100 mm)	132	165	220	270	280	245	132
	Moc ograniczona (W)	400	500	700	900	900	1100	
	Powietrze pierwotne (mm)	1	0.5	1	1	1	1.5	1.5

Dysze znajdujące się w wyposażeniu można dostać w autoryzowanych centrach serwisowych.



5.6 Podłączenie elektryczne



**Napięcie elektryczne
Niebezpieczeństwo porażenia
prądem**

- Podłączenie elektryczne powinno być wykonane przez wykwalifikowany personel techniczny.
- Zastosować środki ochrony indywidualnej.
- Należy obowiązkowo wykonać uziemienie, zgodnie z normami bezpieczeństwa dotyczącymi instalacji elektrycznych.
- Odłączyć główne zasilanie elektryczne.
- Nigdy nie ciągnąć za przewód, aby wyjąć wtyczkę.
- Używać przewodów odpornych na temperaturę co najmniej 90 °C.
- Moment dokręcenie śrub przewodów zasilających listwy zaciskowej powinien wynosić 1,5 - 2 Nm.

Informacje ogólne

Sprawdzić, czy charakterystyka sieci elektrycznej odpowiada danym przedstawionym na tablicie znamionowej. Tabliczka znamionowa, zawierająca dane techniczne, numer seryjny i oznaczenie, jest umieszczona na urządzeniu, w widocznym miejscu.

Nie wolno zdejmować tabliczki znamionowej.

Uziemienie powinno być wykonane za pomocą przewodu dłuższego niż pozostałe o przynajmniej 20 mm.

Urządzenie może funkcjonować:

- 220-240 V 1N~

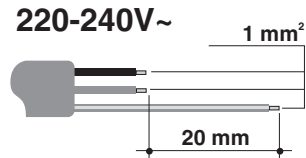

Kabel **trójżyłowy 3 x 0,75 mm²**.



Wskazane wartości dotyczą wewnętrznego przekroju kabla.

Podłączenie stałe

Należy na linii zasilania przewiedzieć urządzenie, które umożliwi odłączenie opisywanego urządzenia od sieci wielobiegunowej, dysponujące taką odległością otwierania się styków, która zapewni kompletne odłączenie urządzenia w warunkach kategorii przepięciowej III, zgodnie z zasadami instalacji.

Podłączenie za pomocą gniazda i wtyczki

Sprawdzić, czy wtyczka i gniazdo są tego samego typu.

Unikać używania przejściówek, przedłużaczy i boczników, ponieważ mogą powodować nagrzewanie lub zapalenie.

Próba techniczna

Po dokonaniu montażu przeprowadzić krótką próbę techniczną. W przypadku niefunkcjonowania, po upewnieniu się o prawidłowym wykonaniu instrukcji, odłączyć urządzenie od sieci elektrycznej i skonsultować się z Serwisem Technicznym.



5.7 Instrukcje dla montażysty

- Po zamontowaniu wtyczka musi być dostępna. Nie zginać i nie przyciskać kabla podłączeniowego do sieci elektrycznej.
- Urządzenie musi być zamontowane zgodnie ze schematami montażowymi.
- Nie próbować odkręcać lub działać siłą na gwintowanym kolanku złącza. Istnieje ryzyko uszkodzenia takiej części urządzenia, co może unieważnić gwarancję producenta.
- Na wszystkich połączeniach, użyć wody z mydłem, w celu sprawdzenia ewentualnych wycieków gazu. **NIE** używać wolnego ognia do wykrywania wycieków.
- Pojedynczo i równocześnie włączyć wszystkie palniki w celu zagwarantowania prawidłowego funkcjonowania zaworu gazowego, palnika i zapłonu.
- Przekręcić pokrętko palników na pozycję minimalnego płomienia i sprawdzić jego stabilność na każdym palniku, pojedynczo i wszystkich równocześnie.
- Jeżeli po wykonaniu wszystkich prób, urządzenie funkcjonuje nieprawidłowo skontaktować się z najbliższym Autoryzowanym Centrum Serwisowym.
- Po prawidłowym zamontowaniu urządzenia, należy przeszkolić użytkownika na temat prawidłowego sposobu funkcjonowania.



91477A312/C